

TAIDEN®

Аудиосистема для учебных аудиторий



2019

О компании TAIDEN

Компания TAIDEN, одна из всемирно известных поставщиков цифровых конференц-систем и систем синхронного перевода, оборудовала престижные международные институты и мероприятия высокого уровня, включая штаб-квартиру ООН в Нью-Йорке, Совет Европы, саммиты G20 и АТЭС, Азиатско-европейское совещание и ежегодные совещания МВФ и Всемирного банка.



Зал Генеральной ассамблеи ООН



Штаб-квартира Всемирного банка



Саммит БРИКС в Сямэнь



Саммит АТЭС



Саммит G20 в Ханчжоу

В 2015 году TAIDEN представила свою передовую технологию цифрового инфракрасного излучения в области преподавания мультимедиа и последовательно выпустила серию аудиосистем для аудиторий, которые можно отнести к категориям цифровых аудиосистем с беспроводным ИК-усилением, интерактивной аудиозаписи и платформы управления записью лекций. Аудиосистемы с великолепной четкостью звука, отличной невосприимчивостью к помехам и удобным управлением, полностью удовлетворяют потребности в усилении звука, интерактивной записи и веб-трансляции, а также централизованном управлении всем мультимедийным оборудованием в классных комнатах. Беспроводной микрофон с цифровыми ИК-технологиями обеспечивает безопасное использование без радиочастотного излучения. Более того, зарядная станция с электронным замком E-Lock для беспроводных микрофонов позволяет хранить и заряжать микрофоны непосредственно в аудитории, создавая реальное решение, не требующее обслуживания.

Помимо лидирующих в отрасли решений, TAIDEN также стремится формировать отраслевой стандарт и способствовать развитию информатизации образования, совместно разрабатывая серию национальных стандартов и отраслевых стандартов, касающихся среды обучения, включая GB/T 36447-2018 (Требования к проектированию мультимедийной среды обучения).



Беспроводное звукоусиление

Общие проблемы со звуком в классах:

Плохой звук из-за неудовлетворительной акустики в классе и звукового оборудования недостаточного качества

Проводной настольный микрофон:

Преподаватель ограничен в передвижении, неполное взаимодействие между преподавателем и студентами

Подвесной микрофон:

Искаженный звук, негативно влияющий на слух и обучение студентов

Радиомикрофоны:

Необходимо планирование распределения частот между соседними классами, уязвимость к перекрестным помехам и интерференции

Цифровая ИК беспроводная система звукоусиления аудитории TAIDEN

Система, основанная на патентованной TAIDEN технологии dirATC - цифровой инфракрасной передаче звука и технологии управления, позволяет избежать недостатков вышеупомянутых решений и обеспечить качественное звукоусиление. В классных комнатах, где звук усиливается с помощью решения TAIDEN, учителей можно слышать более четко, с меньшей утомляемостью голоса; студенты могли бы улучшить результаты обучения.

Система усиления звука TAIDEN содержит блок управления, ИК-приемник, ИК-микрофон и динамики. Большинство блоков управления могут быть напрямую подключены к существующим динамикам в классных комнатах благодаря встроенным усилителям мощности звука. Для лучшего звучания можно выбрать другие профессиональные усилители мощности и громкоговорители линейного массива.





Ведущие мировые технологии

Передача звука и управление на основе патентованного цифрового инфракрасного процессора обработки



TAIDEN TDIR04
Цифровой ИК процессор

Особенности системы

Великолепная четкость звука

- Аудио с качеством CD в пределах 20 метров
- Соотношение сигнал/шум выше 85 дБА
- Полоса частот: 50 Hz ~ 20 kHz

Невосприимчивость к помехам

- Одновременное использование в смежных комнатах
- Невосприимчивость к радио и ВЧ-помехам
- Отлично работает под прямыми солнечными лучами

Отсутствие радиочастотного излучения

- Нет опасности для здоровья от радиочастотного излучения
- Беспроблемное использование для длительного ношения

Удобная эксплуатация и управление

- Включите, чтобы говорить, настройка частоты не требуется
- Персональный микрофон для каждого учителя

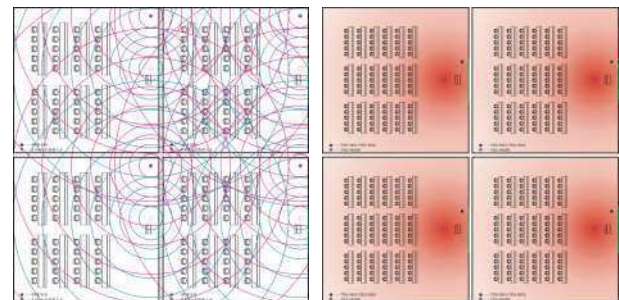

Взаимные помехи между комнатами при использовании радиочастотных систем

Отсутствии взаимных помех при использовании ИК систем



Серия TES-560X
Цифровой ИК беспроводной микрофон

Серия TES-5600



Серия TES-5600 со встроенным усилителем мощности может использоваться с существующими динамиками в классе для усиления звука. Как приемник, устанавливаемый на потолке, так и блок управления в своём корпусе, имеют компактные размеры, что обеспечивает простую и аккуратную установку. Более того, беспроводной микрофон для учителя можно использовать в качестве пульта презентации для управления слайд-шоу и презентацией.

Встроенный
усилитель

Компактный
размер

Технические характеристики



- Запатентованная цифровая технология dirATC инфракрасной передачи звука и управления
- Цифровой инфракрасный микрофон для учителя:
 - Полоса частот: 50 Гц ~ 20 кГц
 - SNR: > 85 дБА
 - THD: < 0,06%
- Покрытие приемника: прямой видимости 25 м, радиус 12 м
- Выбор несущей частоты инфракрасного излучения для использования одного или двух беспроводных микрофонов.
- BNC-разъем для одного цифрового ИК-приемника
- Встроенный цифровой усилитель мощности звука:
 - Макс. выходная мощность: 30 Вт × 2 (8 Ом)
 - Номинальная выходная мощность: 23 Вт × 2 (8 Ом)
- Аудио входы/выходы: 1 вход для ПК, 1 выход LINE
- Дистанционное управление слайдами PPT через микрофон серии TES-560X
- Интерфейс аудиовхода для системы оповещения и триггером PA
- Размеры (в × ш × г, мм): 41 × 168 × 103 (серия TES-5600BX)
Ø 84 × 57 (TES-5600R)
- Источник питания: 24 В постоянного тока, 2,7 А



Функциональность

Модель	Усилитель	Динамики	Беспроводной микрофон	Управление презентацией	Подключение к системе оповещения
TES-5600BX1	●	4	1	●	
TES-5600BX2	●	4	2	●	
TES-5600BXP1	●	4	1	●	●
TES-5600BXP2	●	4	2	●	●

Схема подключения

Пример 1

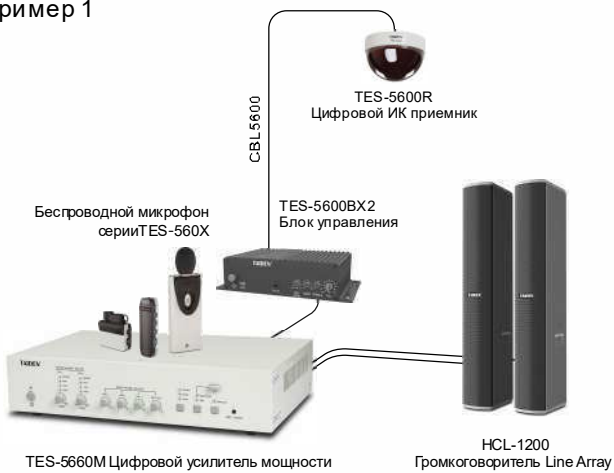

Пример 2

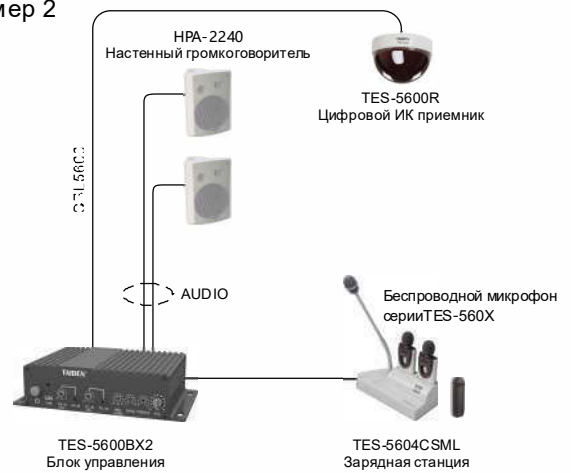

Серия TES-5600M/P

Серия TES-5600M/P со встроенным усилителем мощности может использоваться с существующими динамиками в классе для усиления звука. До 4 разъемов BNC для цифровых ИК-приемников обеспечивают эффективное покрытие в средних и больших классных комнатах, а возможность подключения RS232 обеспечивает централизованное управление.

Гибкая
расширяемость

Централизованное
управление

Линейный
вход/выход



Технические характеристики

- Запатентованная цифровая технология dirATC инфракрасной передачи звука и управления
- Цифровой инфракрасный микрофон для учителя:
 - Полоса частот: 50 Гц ~ 20 кГц
 - SNR: > 85 дБА
 - THD: < 0,06%
- Покрытие приемника: прямой видимости 25 м, радиус 12 м
- Выбор несущей частоты инфракрасного излучения для использования одного или двух беспроводных микрофонов
- 4 разъема BNC для подключения цифровых ИК-приемников
- Встроенный цифровой усилитель мощности звука:
 - Макс. выходная мощность: 30 Вт × 2 (8 Ом)
 - 15 Вт × 4 (8 Ом)
- Несколько аудио входов / выходов интерфейсов:
 - 2 линейных входа и 2 линейных выхода (Ø3,5 мм)
- Интерфейс Ethernet для централизованного контроля и управления
- Дистанционное управление слайдами PPT через микрофон серии TES-560X
- Размеры (в × ш × г, мм): 55 × 211 × 236 (TES-5600M)
 - Ø 84 × 57 (TES-5600R)
- Источник питания: 24 В постоянного тока, 2,7 А



Схема подключения

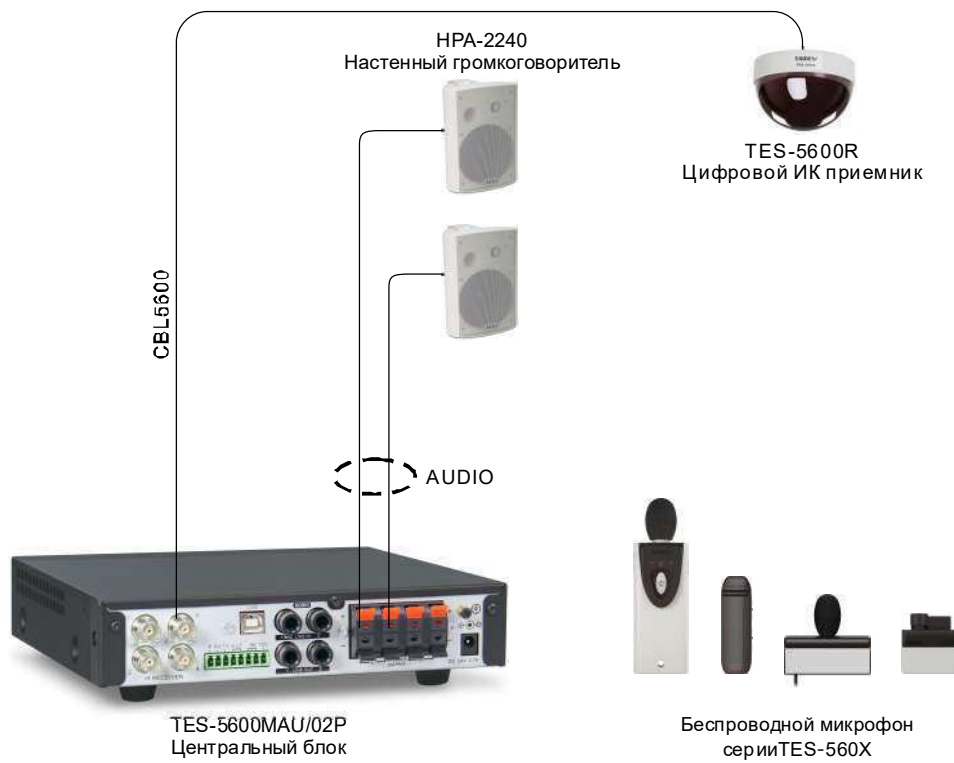

Серия TES-5685M/20



Комплексное
решение

Без проводов

Однородное
звуковое поле

Серия TES-5685M/20 представляет собой высокоинтегрированное и простое решение для усиления звукового сопровождения в классе за счет сочетания громкоговорителя верхнего уровня с блоком управления, цифрового ИК-приемника и усилителя мощности. Усиление кристально чистого звука может быть легко реализовано только с помощью одного комбинированного устройства (TES-5685M/20) и одного беспроводного микрофона. Четырехсторонний громкоговоритель обеспечивает равномерное распределение звукового поля по всей аудитории.



Цифровая ИК аудио система
для учебных классов серии TES-5685M/20



Технические характеристики

- Запатентованная цифровая технология dirATC инфракрасной передачи звука и управления
- Цифровой инфракрасный микрофон для учителя:
Полоса частот: 50 Гц ~ 20 кГц
SNR: > 85 дБА
THD: < 0,06%
- Покрытие приемника: прямой видимости 25 м, радиус 12 м
- Выбор несущей частоты инфракрасного излучения для использования одного или двух беспроводных микрофонов
- Аналоговый аудио вход/выход и линейный вход/выход (с модулем серии TES-5685BX)
- Встроенный цифровой усилитель мощности звука
- Интерфейс Ethernet для централизованного контроля и управления
- Размеры (в × ш × г, мм): 206 × 331 × 319
- Питание: AC 100-240 В, 1,5 А

Функциональность

Функции \ Модель	TES-5685MB/20	TES-5685MC/20
Беспроводной микрофон	2	1
Усилитель мощности	●	●
Динамики	●	●
Лин. вход	с модулем серии TES-5685BX	с модулем серии TES-5685BX
Лин. выход	с модулем серии TES-5685BX	с модулем серии TES-5685BX
Микрофонный вход (серия TES-5604CSM)	с модулем серии TES-5685BX	с модулем серии TES-5685BX
Вход системы оповещения	с модулем TES-5685BXP	с модулем TES-5685BXP
Управление презентацией	●	●
Аналоговый вход/выход	●	●
Подключение	RJ45	RJ45

Серия TES-564X



TES-5641MMN/20

Серия TES-5641, комбинация микрофона с фиксированным микрофоном gooseneck, ИК-приемника и усилителя мощности, устанавливается на кафедре или сбоку от доски. Усиление звука может быть реализовано через фиксированный микрофон gooseneck или беспроводной ИК-микрофон, когда система подключена к существующим колонкам в классе. Беспроводной микрофон можно положить обратно в зарядную станцию после использования, чтобы зарядить его для следующих классов. А электронный замок E-lock обеспечивает надежное хранение микрофона.

Фиксированный
+
беспроводной
микрофон

Зарядное
устройство

Безопасное
хранение

Функциональность

Модель \ Функции	Микрофон Gooseneck	Беспроводной микрофон	Зарядная станция	Электронный замок E-lock	Ethernet
TES-5641MMN/20	●	2	●	●	●
TES-5641MML/20	●	2	●	●	
TES-5641MM/20	●	2	●		

Технические характеристики

- Запатентованная цифровая технология dirATC инфракрасной передачи звука и управления
- Простая установка с помощью настольного цифрового ИК-приемника.
- Покрытие приемника: радиус 10 м
- Выбор несущей частоты инфракрасного излучения для использования одного или двух беспроводных микрофонов
- Микрофон Gooseneck, дополняющий беспроводной микрофон
- Зарядная станция с двумя отсеками для TES-5604, 1 отсек со встроенным электронным замком в док-станции для безопасного хранения микрофона. Авторизованные пользователи могут отсканировать QR-код или провести IC-карту для разблокировки
- Несколько аудио входов/выходов интерфейсов: 1 LINE OUT и 2 LINE INPUT
- Встроенный цифровой усилитель мощности звука:
Макс. выходная мощность: 30 Вт × 2 (8 Ом)
- Размеры (в × ш × г, мм): 92 × 168 × 250
- Источник питания: 24 В постоянного тока, 2,7 А

Цифровая инфракрасная беспроводная аудиосистема TES-5641

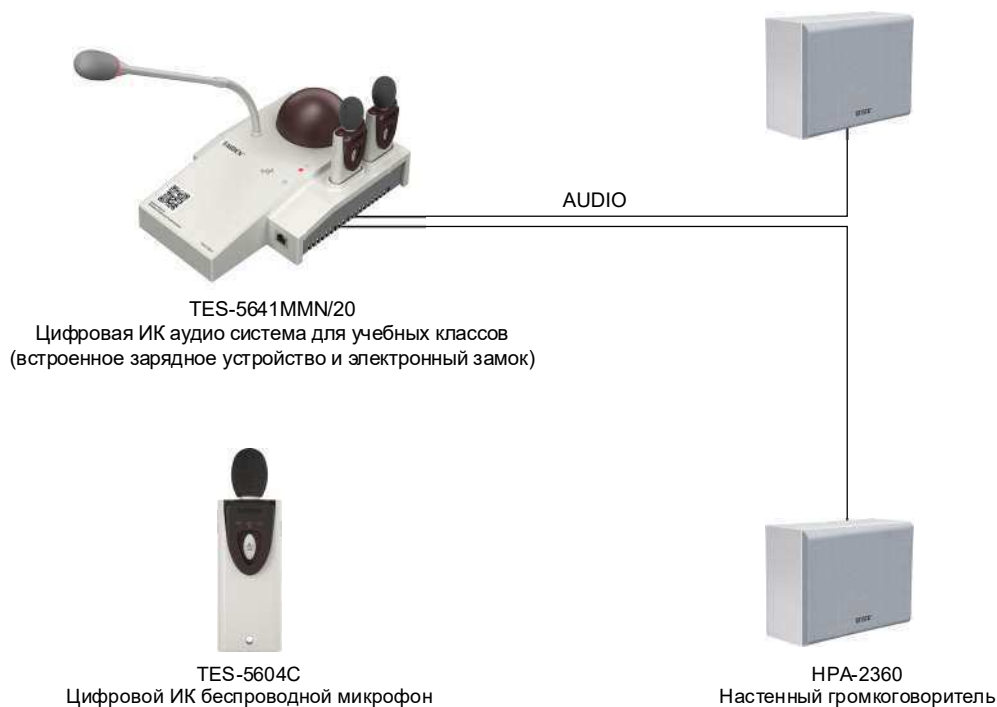

Серия TES-5630

Серия TES-5630 объединяет блок управления, усилитель мощности с ИК-приемником для усиления звука при использовании с существующими динамиками в классе. Установка очень проста и удобна с одним комбо-модулем, устанавливаемом на потолке.



TES-5630M

Бюджетная цифровая беспроводная ИК система

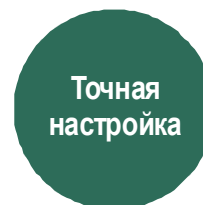

Технические характеристики

- Запатентованная цифровая технология dirATC инфракрасной передачи звука и управления
- Цифровой инфракрасный микрофон для учителя:
 - Полоса частот: 50 Гц ~ 20 кГц
 - SNR: > 85 дБА
 - THD: < 0,06%
- Покрытие приемника:
 - в прямой видимости 25 м, радиус 12 м
- Выбираемая несущая частота ИК излучения для использования одного или двух беспроводных микрофонов
- Встроенный цифровой усилитель мощности звука:
 - Макс. выходная мощность: 30 Вт × 2 (8 Ом)
- Размеры (в × ш × г, мм): 150 × 146 × 66
- Источник питания: 24 В постоянного тока, 2,7 А

Функциональность

Модель	Встроенный усилитель	Подключение громкоговорителей	Беспроводной микрофон
TES-5630M	●	2	2
TES-5630MA	●	2	1

Схема подключения



Цифровые ИК беспроводные микрофоны серии TES-560X

Микрофон серии TES-560X, основанный на технологии цифровой передачи и управления аудиосигналом, отличается превосходным качеством звука с соотношением сигнал/шум более 85 дБА, простотой использования в режиме разговора, невосприимчивостью к помехам и не требует настройки частоты. Позволяет одновременное использование в смежных комнатах. Благодаря отсутствию радиочастотного излучения, учителя не должны беспокоиться о возможной опасности для здоровья даже при длительном ношении. Легкий микрофон можно переносить, прикреплять к воротнику, галстуку или карману или носить на шее.

Лучшее и наиболее идеальное приложение - «персональный микрофон для каждого учителя» для обеспечения личной гигиены и удобного управления.

Отличное
качество
звука

Отсутствие
радиочастотного
излучения

Лёгко в
использовании

Гигиеничен

Технические характеристики

- Запатентованная технология dirATC инфракрасной передачи звука и управления

Полоса частот: 50 Гц ~ 20 кГц

SNR: > 85 дБА

THD: < 0,06%

- Не подвержен влиянию помех от высокочастотных ламп, отлично работает под прямыми солнечными лучами
- Угол излучения: вертикальный: 0° ~ 90°, горизонтальный: 120°
- Выбор несущей частоты инфракрасного излучения
- Дистанционное управление слайдами PPT
- Поддерживает PTT (push to talk)

TES-5607



Отличное качество звука
Удобное использование
Умный и стильный дизайн



Серия TES-560X

TES-5606

Превосходная разборчивость
Громкая связь
Свободные руки







TES-5605



TES-5604C



Функциональность







Модель	TES-5604C	TES-5605	TES-5606	TES-5607
Функции				
Лин. вход	•	•	•	•
Микр. вход	•			
Использование	Ручной, петличный, подвесной			
Аккумулятор	Встроенный, Li-Ion			Внешний (power bank)
Время работы	6 ч	4 ч	5 ч	2600 mAh, >13 ч 5200 mAh, >20 ч
Питание	DC 5 V, 2 A			
Размеры (в×ш×г, мм)	42×19×133	45×45×17	24×22×76	65×23×61 (TES-5607) Ø22×92 (power bank)
Вес	60 г	30 г	40 г	70 г (power bank)

Зарядная станция серии TES-5604CS

- Зарядная станция с двумя отсеками для беспроводных микрофонов TES-5604C
- Один отсек с электронным замком для безопасного хранения микрофона
- Отсканируйте QR-код или проведите IC-карту, чтобы разблокировать
- Питание через адаптер питания TES-ADP5V или блок управления TES-56xxBX
- Оснащен одним фиксированным микрофоном gooseneck, дополняющим беспроводной микрофон
- Размеры (в × ш × г, мм; без микрофона): 53 × 166 × 79



Функциональность

Модель	TES-5604CSMN	TES-5604CSML	TES-5604CSM	TES-5604CSN	TES-5604CSL	TES-5604CS
Функции						
Микрофон gooseneck	●	●	●			
Слот для заряда	2	2	2	2	2	2
E-lock	1	1		1	1	
Ethernet	●			●		

Цифровой усилитель мощности звука TES-5660M



- Усилитель мощности класса D
- Импульсный источник питания
- Аудио выход: 1/2 канал(а)
- Выходы 100В/70В/80м/40м
- Аудио вход через Bluetooth или USB
- Встроенный DSP с веб-управлением

Технические характеристики

- Выходная мощность: 2 × 160 Вт (8 Ом)
2 × 200 Вт (4 Ом)
1 × 400 Вт (8 Ом мост)
1 × 400 Вт (4 Ом мост)
1 × 400 Вт / 70 В
1 × 400 Вт / 100 В
- Частотная характеристика: 30 Гц ~ 20 кГц (8 Ом, ± 0,5 дБ)
- THD: < 0,04%
- Режимы работы: стерео/моно/зона
- Функции обрезки низких частот и автоматического приглушения
- 3 линейных стереовхода, 1 линейный стереовыход и 2 микрофонных входа
- Регулировка входного уровня
- 1/2 линейного входа/микрофона/Bluetooth
- Управление через интернет: 5-полосный параметрический эквалайзер микрофона, задержка выхода усилителя и 31-полосный графический эквалайзер, сохранение сцен (пресетов)
- 1 порт RJ45 (ETHERNET) для публичного обращения
- 1 порт USB для цифрового аудиовхода
- 1 × 3,5 мм разъем для внешних аудиоустройств
- Функции защиты: от короткого замыкания, постоянного тока, защита от перегрева, перегрузки, контроль температуры, и т.д.
- Размеры (в × ш × г, мм): 99 × 430 × 288

Цифровой усилитель мощности звука HPA-160A/02



- Усилитель мощности класса D
- Импульсный источник питания
- Аудио выход: 1/2 канал(а)
- Выходы 100В/70В/80м/40м
- Встроенный DSP с веб-управлением

Технические характеристики

- Выходная мощность: 2 × 160 Вт (8 Ом)
2 × 200 Вт (4 Ом)
1 × 400 Вт (мост/постоянное напряжение)
- АЧХ: 20 Гц ~ 20 кГц (8 Ом)
- THD: < 0,04%
- Режимы работы: стерео/моно/сбалансированный
- 2 разъема Speakon для громкоговорителей
- 1 Лин.вход и 1 Лин. выход
- Управление через веб-интерфейс: 5-полосный параметрический эквалайзер микрофона, задержка выхода усилителя и 31-полосный графический эквалайзер, сохранение сцен (пресетов)
- 1 порт RJ45 (ETHERNET) для централизованного управления и обновления
- Размеры (в × ш × г, мм): 179 × 252 × 62

Громкоговоритель линейного массива серии HCL-1000



Громкоговоритель линейного массива серии HCL-1000, состоящий из нескольких широкополосных динамиков, обеспечивает естественный и высококачественный звук в компактном и изысканном корпусе. Он обладает насыщенными и естественными средними частотами, и мягкими и приятными высокими. Благодаря широкому и ровному звуковому полю, серию HCL-1000 можно использовать для различных применений, таких как конференц-зал, лекционный зал, бальный зал, аудитория и классная комната.

Больше дистанция Меньше восприимчивость к обратной связи

Внутренние громкоговорители, расположенные вертикально в непосредственной близости, образуют линейный источник звука, который гарантирует лучшее покрытие и меньшую восприимчивость к обратной связи на большем расстоянии.

Широкий частотный диапазон Улучшенная производительность

Многоканальный широкополосный громкоговоритель, характеризующийся более широкой полосой пропускания, имеет самую низкую частоту при 80 Гц. Режим постоянного сопротивления по умолчанию (8 Ом) для более высокого выходного уровня.

Переключаемый режим речи/музыки

Серия HCL-1000 является универсальной за счет использования различных приложений с расширенным выходом среднего диапазона в режиме речи и более ровным откликом в режиме музыки.

Надежный в использовании на открытом воздухе

Корпус, разработанный по стандарту IP-54, IEC 529 позволяет использовать его в широком диапазоне неблагоприятных условий, таких как влажная, грязная или коррозионная среда.

Режим речь/музыка

Цвета:

- Черный
- Белый



HCL-1090

HCL-1200

HCL-1400

Режим 100V/70V / 8 Ω

Технические характеристики

Модель	HCL-1200		HCL-1400		HCL-1800	
Компоненты	8 широкополосных 2.5" динамиков		16 широкополосных 2.5" динамиков		32 широкополосных 2.5" динамика	
Угол охвата	Горизонтальный: $\pm 150^\circ$ Вертикальный: $\pm 20^\circ$		Горизонтальный: $\pm 150^\circ$ Вертикальный: узкий: $\pm 15^\circ$ широкий: $\pm 40^\circ$		Горизонтальный: $\pm 150^\circ$ Вертикальный: узкий: $\pm 15^\circ$ широкий: $\pm 30^\circ$	
Режим звука	в режиме "Речь" (@2 кГц-5 кГц): 2.5 дБ-4 дБ					
Мощность	200 Вт, 2 ч (8Ω) 120 Вт, 100 ч (8Ω)		400 Вт, 2 ч (8Ω) 240 Вт, 100 ч (8Ω)		800 Вт, 2 ч (4Ω) 480 Вт, 100 ч (4Ω)	
Полоса частот	80 Гц~18 кГц -10 дБ				80 Гц~16 кГц -10 дБ	
Импеданс	8 Ω				4 Ω	
Макс. звуковое давление	Речь: 120 дБ Музыка: 117 дБ		Широкий охват	Речь: 129 дБ Музыка: 126 дБ	Широкий охват	Речь: 132 дБ Музыка: 129 дБ
			Узкий охват	Речь: 132 дБ Музыка: 129 дБ	Узкий охват	Речь: 135 дБ Музыка: 132 дБ
Чувствительность	93 дБ 8Ω, 2.83В@1м		93 дБ 8Ω, 2.83 В@1м		95 дБ 4Ω, 2В@1м	
Корпус	Усиленный стекловолокном корпус ABS, окрашенная алюминиевая решетка; влаго- и водонепроницаемый, пылезащитный; водонепроницаемый кабельный ввод (только для HCS-1200)					
Размеры (в х ш х г)	620×102×157 мм		1180×102×157 мм		2360×102×157 мм	
Крепление	Монтаж на стойку или на стену (с пом. поворотно-наклонного кронштейна)					

Схема подключения

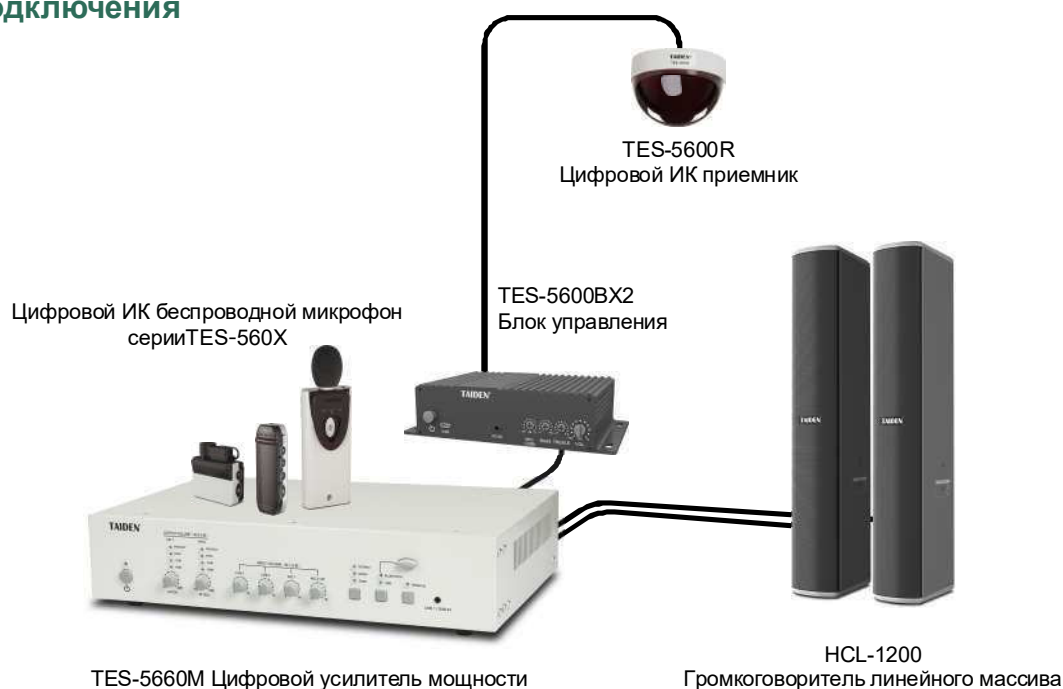

Интерактивная запись звука и веб-трансляция



Интерактивное решение для записи аудио TAIDEN, работающее полностью "за кулисами", является удобным, не отвлекающим внимания инструментом для записи лекций. Речь учителя, улавливаемая беспроводным ИК-микрофоном, и выступления учеников эксклюзивным всенаправленным микрофоном, захватываются и записываются синхронно. Захваченный звук может быть заархивирован для внеклассной проверки учителями и учениками.

Система совместима с любыми сторонними продуктами для потоковой передачи и записи для одновременного захвата HD-материала как лектора, так и презентации для потокового вещания, веб-трансляции, видео по запросу после оценки класса студентами или учителями.

Помимо захвата звука, система также усиливает голос учителя, чтобы каждый ученик мог четко слышать в любом месте в классе.

Инновационная технология захвата звука Новая эра записи лекций

Усиление
звука

Запись
звука

Комплексное
решение

Инфракрасный и матричный микрофоны

- Цифровой инфракрасный беспроводной микрофон для учителя, SNR > 85 дБА
- Встроенный всенаправленный микрофон для записи учащихся в радиусе от 5 до 8 м.
- Оптимальная передача голоса студента с помощью высокопроизводительного DSP
- Автоприглушение обеспечивает приоритет входа ИК-микрофона над входом матричного микрофона

Технология управления направленностью

- Матричный микрофон с использованием технологии адаптивного управления направленностью звука, направляет прием сигнала к учителю и ученикам, предотвращая нежелательные шумы и отражения
- Двухцветный индикатор отображает режим ожидания/рабочий режим с 12-сегментной индикацией направления звука

Интегрированное, компактное решение

- Универсальное решение с микрофоном, усилителем мощности и динамиками
- Совместим с любыми сторонними решениями для потоковой передачи и записи
- Быстрая, простая и аккуратная настройка

Отсутствие радиочастотного излучения

- Экологичное и гигиеничное решение
- ИК-микрофон не имеет радиочастотного излучения
- Нет вреда для здоровья даже при длительном ношении

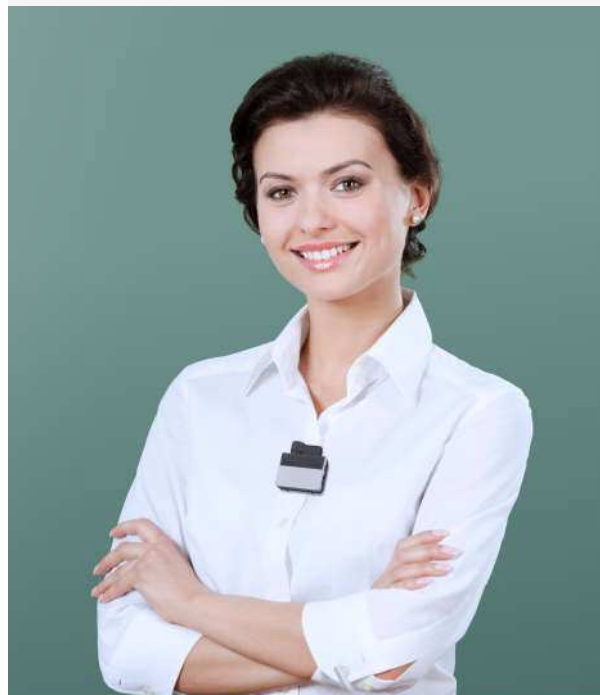
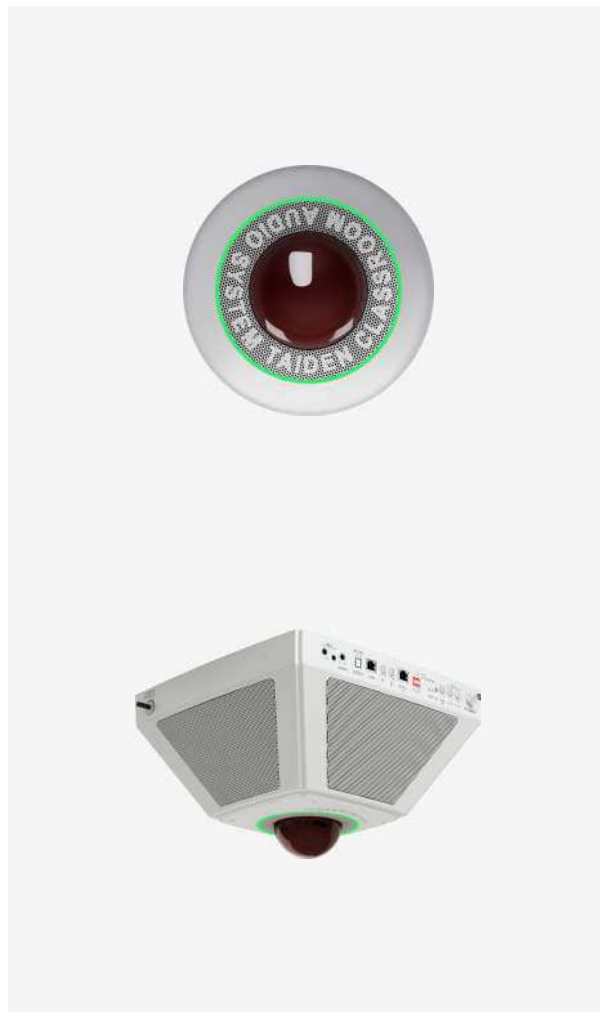

Решение "все в одном"
Быстрая и простая настройка



Технические характеристики

- Запатентованная технология dirATC инфракрасной передачи звука и управления
- Цифровой инфракрасный микрофон для учителя:
 - Полоса частот: 50 Гц ~ 20 кГц
 - SNR: > 85 дБА
 - THD: < 0,06%
- Покрытие приемника: прямой видимости 25 м, радиус 12 м
- Выбор несущей частоты инфракрасного излучения для использования одного или двух беспроводных микрофонов.
- Встроенный массив микрофонов для студентов:
 - Дальность захвата: радиус 5 м со средним уровнем шума, радиус 8 м в тихой обстановке
- Аналоговый аудиовход / выход и линейный вход / выход с серией TES-5685BX
- Встроенный цифровой усилитель мощности звука
- Интерфейс Ethernet для централизованного контроля и управления
- Источник питания: 24 В постоянного тока, 2,7 А
- Размеры (в × ш × г, мм): 206 × 331 × 319



Схема подключения

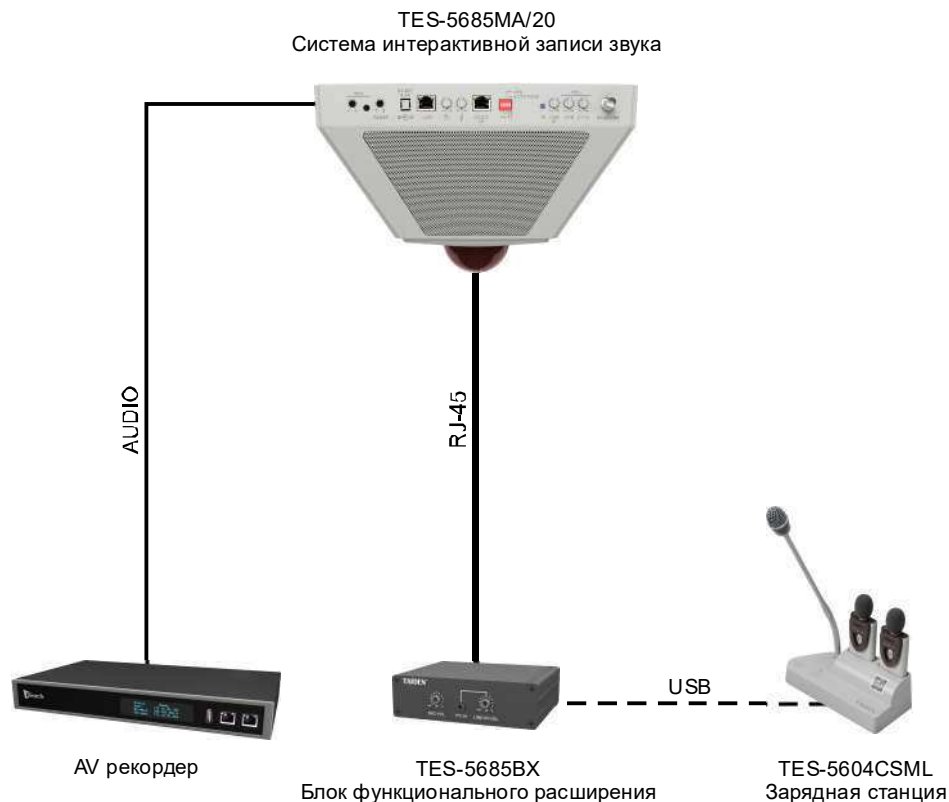

Серия TES-5680

Комплексное решение
Компактный размер



Технические характеристики

- Цифровой инфракрасный микрофон для учителя:
 - Полоса частот: 50 Гц ~ 20 кГц
 - SNR: > 85 дБА
 - THD: < 0,06%
- Выбор несущей частоты инфракрасного излучения для использования одного или двух беспроводных микрофонов.
- Встроенный массив микрофонов для студентов:
 - Дальность захвата: радиус 5 м со средним уровнем шума
 - радиус 8 м в тихой обстановке
- Встроенный цифровой усилитель мощности звука для легкого усиления звука:
 - Макс. выходная мощность: 30 Вт × 2 (8 Ом)
 - 15 Вт × 4 (8 Ом)
- 1 линейный вход (PC IN), 1 линейный выход (LINE), 1 выход для записи (REC.)
- Интерфейс Ethernet для централизованного контроля и управления
- Источник питания: 24 В постоянного тока, 2,7 А
- Размеры (мм): Ø 181 × 96



Схема подключения

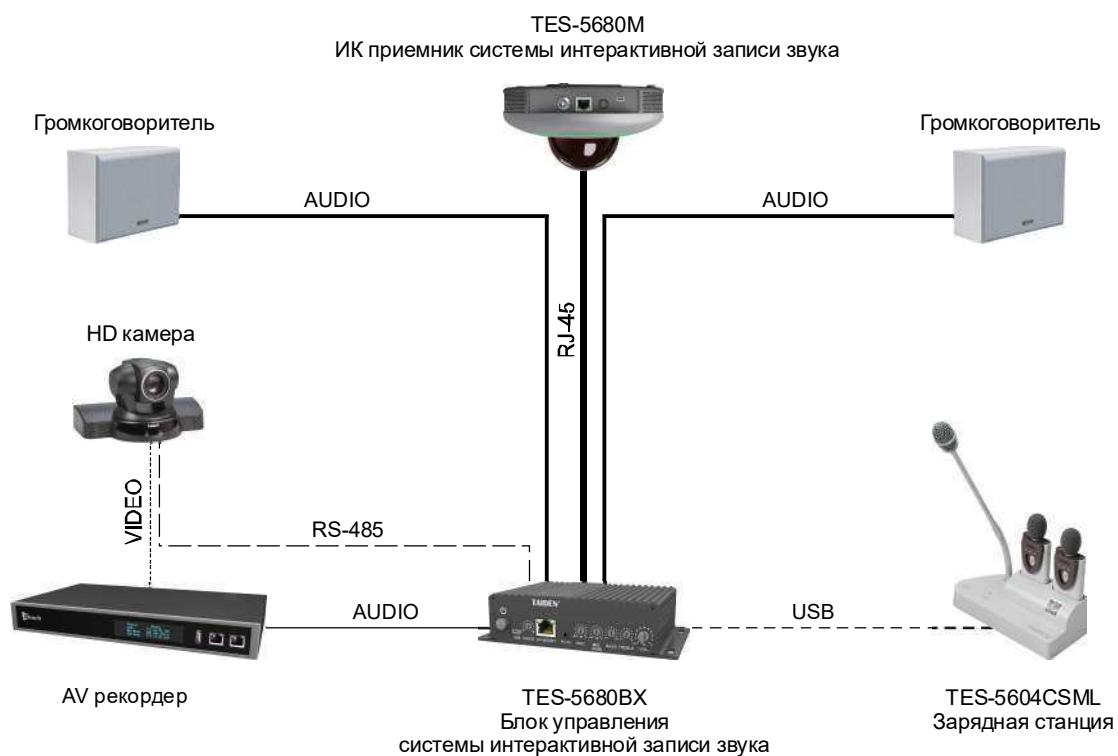

Бюджетная система для учебных аудиторий TES-5682

Технические характеристики

- Встроенный массив микрофонов для студентов:
 - Дальность захвата: радиус 5 м со средним уровнем шума
 - радиус 8 м в тихой обстановке
- Высокопроизводительный цифровой сигнальный процессор (DSP): автоматическое шумоподавление (ANC) и автоматическая регулировка усиления (AGC)
- Подключение к компьютеру через USB для питания и записи цифрового аудиосигнала без потерь
- Один аудиовыход через разъем 6,4 мм jack
- Размеры (мм): Ø181 × 96



TES-5682



Платформа управления записью лекций

- Создана по подобию платформы управления Multi-room, разработанной для ООН
- Предназначена для качественной записи и управления лекциями
- Локальное и облачное хранилище записей
- Удобный поиск конкретных лекций для воспроизведения, загрузки или прямой трансляции
- Мониторинг в реальном времени и отслеживание классов комнат
- Совместимость с решениями по распознаванию речи для субтитров и транскрипции лекций.
- Централизованное управление микрофонами для аудиторий учебного центра
- Централизованная система трансляции объявлений и оповещения для учебного центра

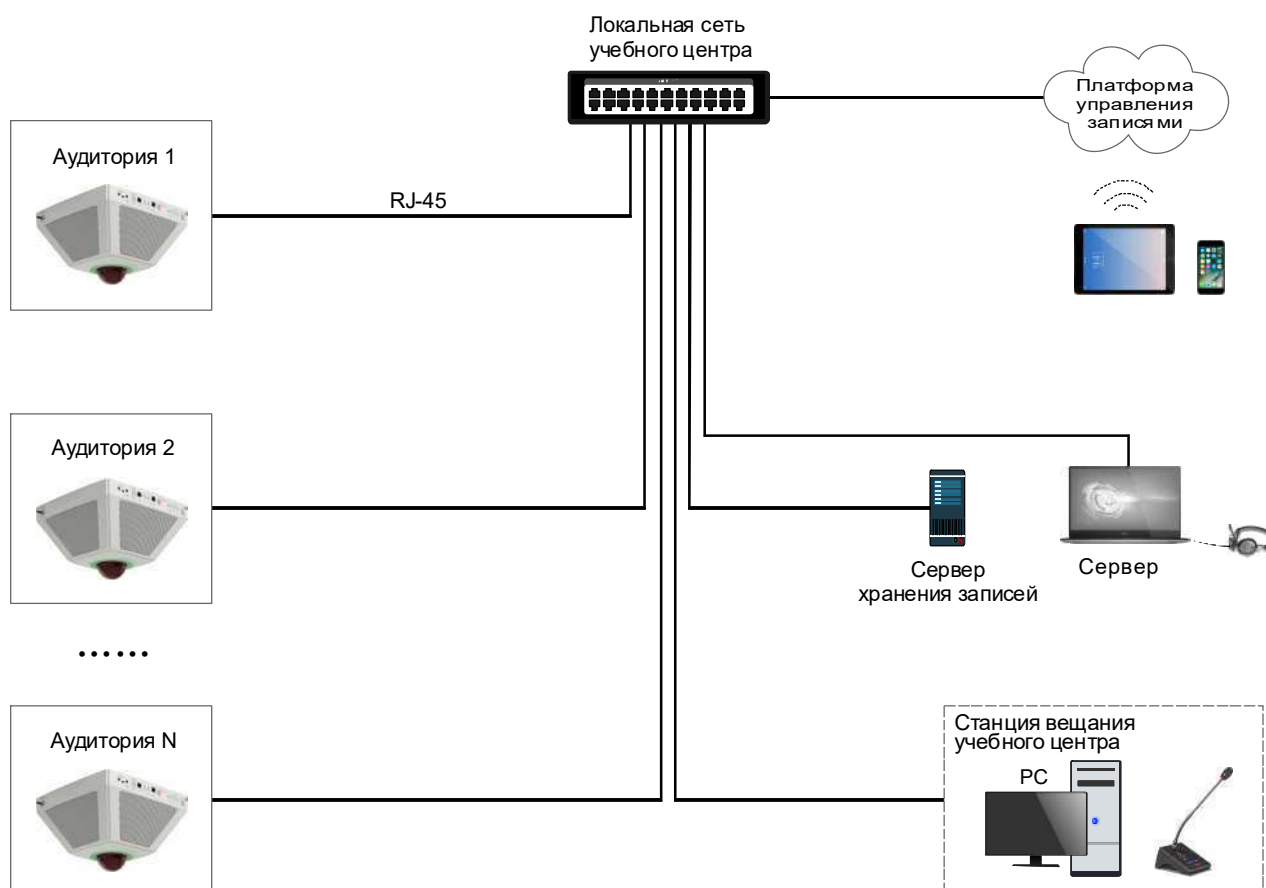
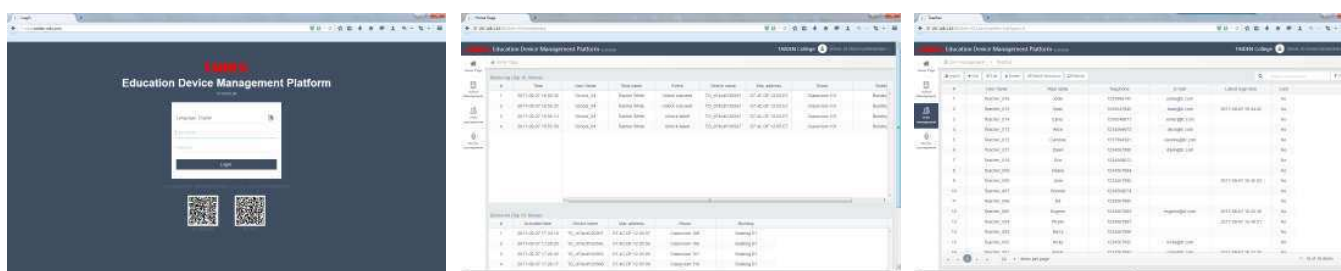

Аксессуары

		
<p>TES-ADP24VL Адаптер питания</p> <ul style="list-style-type: none"> ■ Питание: AC 100 В - 240 В, 50 Гц / 60 Гц ■ Выход: 24 В DC, 2.7 А ■ Длина кабеля: 3 м ■ Размеры (в×ш×г, мм): 32×115×50 ■ Цвет: черный ■ Вес: 0.4 кг 	<p>TES-ADP24V Адаптер питания</p> <ul style="list-style-type: none"> ■ Питание: AC 100 В - 240 В, 50 Гц / 60 Гц ■ Выход: 24 В DC, 2.7 А ■ Длина кабеля: 3 м ■ Размеры (в×ш×г, мм): 32×115×50 ■ Цвет: черный ■ Вес: 0.4 кг 	<p>TES-ADP5V Адаптер питания</p> <ul style="list-style-type: none"> ■ Питание: AC 100 В - 240 В, 50 Гц / 60 Гц ■ Выход: 5 В DC, 2.0 А ■ Разъем: USB ■ Длина кабеля: 1 м ■ Размеры (в×ш×г, мм): 43×39×27 ■ Цвет: белый ■ Вес: 50 г
		
<p>TES-5604CHG/09 Зарядная станция</p> <ul style="list-style-type: none"> ■ Зарядка одновременно 9-ти беспроводных микрофонов TES-5604 ■ Питание: 5 В DC, 6.0 А ■ Размеры (в×ш×г, мм): 55×232×173 ■ Цвет: белый ■ Вес: 0.8 кг 	<p>TES-5604CHG/01 Зарядное устройство</p> <ul style="list-style-type: none"> ■ Для зарядки беспроводного микрофона TES-5604 ■ Питание: 5 В DC, 2.0 А ■ Размеры (в×ш×г, мм): 52×76×57 ■ Цвет: белый ■ Вес: 0.1 кг 	<p>TES-5600CE Программатор IC-карт</p> <ul style="list-style-type: none"> ■ Для записи IC-карт (TES-5600K) аудиосистемы TAIDEN для учебных классов ■ Размеры (в×ш×г, мм): 66×84×121 ■ Вес: 0.2 кг
		
<p>TES-5600NS Ремешок на шею</p> <ul style="list-style-type: none"> ■ Регулируемая длина ■ Для микрофонов серии TES-560X ■ Вес: 15 г ■ Цвет: Серый (PANTONE 431 C) 	<p>TES-5606NSS/M/L Ремешок на шею</p> <ul style="list-style-type: none"> ■ Стильный и эргономичный дизайн ■ Для микрофонов серии TES-560X ■ Длина: 480/520/560 мм ■ Цвет: серый (PANTONE 431 C) черный (PANTONE 419 C) 	<p>TES-1021 Петличный микрофон</p> <ul style="list-style-type: none"> ■ Стильный и эргономичный дизайн ■ Для микрофонов серии TES-560X ■ Отличная устойчивость к радиопомехам от мобильных телефонов ■ Разъем Ø 3.5 мм stereo jack с кабелем 0.3 м ■ Цвет: черный (PANTONE 419 C) ■ Вес: 10 г

		
<p>TES-5600ZJ2 Стойка для микрофона или ИК приемника</p> <ul style="list-style-type: none"> ■ Напольная установка ■ Высота: 1.1 м ~ 2.7 м, регулируемая ■ Вес: 3.9 кг ■ Цвет: черный (PANTONE 419 C) 	<p>TES-5600RZJ Крепление</p> <ul style="list-style-type: none"> ■ Длина: 0.12 м ■ Вес: 110 г ■ Цвет: черный (PANTONE 419 C) 	<p>TES-5685P Потолочный подвес</p> <ul style="list-style-type: none"> ■ Для подвески устройств серии TES-5680M ■ Длина: опционально 0.5 м, 1.0 м и 1.5 м
		
<p>HPA-2240 Настенный громкоговоритель</p> <ul style="list-style-type: none"> ■ Полоса частот: 65 Гц - 20 кГц ■ Импеданс: 8 Ω ■ Номинальная мощность: 40 Вт ■ Чувствительность: 90 дБ ■ Установка: на стену ■ Размеры (в×ш×г, мм): 290×215×190 ■ Вес: 3.4 кг 	<p>HPA-2360 Настенный громкоговоритель</p> <ul style="list-style-type: none"> ■ Полоса частот: 80 Гц ~ 20 кГц ■ Импеданс: 8 Ω ■ Номинальная мощность: 60 Вт ■ Чувствительность: 89 дБ ■ Установка: на стену ■ Размеры (в×ш×г, мм): 215×290×123 ■ Вес: 2.8 кг 	<p>CBL-SPK2 Кабель для громкоговорителей</p> <ul style="list-style-type: none"> ■ Сечение: 18AWG×2 ■ Подключение между усилителем и громкоговорителями ■ Длина в бухте: 305 м
		
<p>CBL5680 Системный кабель</p> <ul style="list-style-type: none"> ■ Системный кабель для серий TES-5680M и TES-5685M ■ Кабель LAN + разъемы Rj45 ■ Длина: опционально 10/15/20/30/40/50 м ■ Вес: 0.4 /0.5 /0.7/1.0/1.4/1.7 кг ■ цвет: черный 	<p>SB-204C3 Кабельный сплиттер</p> <ul style="list-style-type: none"> ■ Для подключения ИК приемников TES-5600R ■ Один вход - два выхода ■ 3 разъема для кабеля RG-6/U ■ Вес: 20 г 	<p>SB-408C3 Кабельный сплиттер</p> <ul style="list-style-type: none"> ■ Для подключения ИК приемников TES-5600R ■ Один вход - четыре выхода ■ 5 разъемов для кабеля RG-6/U ■ Вес: 30 г



Сертификат соответствия
Таможенного союза
Номер сертификата: RU C-CN.AC11.B.00068



Европейский сертификат соответствия
(включая EMC и сертификат безопасности)
Номер сертификата: WT 28000756 WT123000910



Сертификат Федеральной комиссии связи
Номер сертификата: WT123000757



Соответствует директиве
2002/95/EC Европейского
парламента

ESCORT GROUP

professional sound & lighting equipment

Москва, ул. Мельникова, дом. 7, офис 32
+7 (495) 937-5341, +7 (495) 937-5342
8 (800) 3333-005
www.taiden.ru



Член ассоциации международных
конгрессов и конференций (ICCA)

TAIDEN INDUSTRIAL CO.,LTD.