

HCS-4390N Беспроводная система для голосования

Отличный выбор для конференций



**Руководство по установке и использованию
V 1.2**

Примечания:

- Все права на перевод, копирование и воспроизведение сохранены
- Содержание может изменяться без предварительного уведомления
- Все технические характеристики имеют справочный характер и не являются гарантированными
- Taiden Co., Ltd. не несет ответственности за какой-либо ущерб, связанный с нарушениями правил эксплуатации, приведенных в настоящем руководстве
- Оборудование необходимо заземлить!
- Настоящее изделие соответствует требованиям директивы Евросоюза 2004/108/ЕС
- Для защиты слуха избегайте высокой громкости в наушниках. Отрегулируйте их на малый и комфортный уровень.
- Для получения более подробной информации, пожалуйста, свяжитесь с местным представительством или сервисным центром в своем регионе. Мы благодарны за любые отзывы, рекомендации и предложения относительно данного изделия.
- TAIDEN является зарегистрированной торговой маркой компании TAIDEN Co., Ltd.

ВАЖНЫЕ ИНСТРУКЦИИ ПО БЕЗОПАСНОСТИ

1. Прочтите настоящие указания.
2. Сохраните настоящие указания.
3. Соблюдайте все предостережения.
4. Следуйте всем указаниям.
5. Запрещается пользоваться данной аппаратурой вблизи воды.
6. Очищайте аппаратуру только с помощью чистой сухой ткани.
7. Запрещается перекрывать любые вентиляционные отверстия. Устанавливайте аппаратуру в соответствии с указаниями предприятия-изготовителя.
8. Запрещается установка аппаратуры вблизи от каких-либо источников тепла, например, радиаторов, систем отопления, печей или другой аппаратуры, (включая усилители), которая выделяет тепло.
9. Запрещается пренебрегать предохранительным назначением вилки поляризованного или заземленного типа. Поляризованная вилка имеет два контакта, один из которых шире другого. Вилка заземленного типа имеет два контакта и третье, заземляющее ответвление. Широкий контакт и третье ответвление предназначены для обеспечения Вашей безопасности. Если имеющаяся вилка не подходит к Вашей розетке, обратитесь к электрику для замены устаревшей розетки.
10. Не допускайте прокладки сетевого шнура на пути или там, где он может быть зажат, особенно в зоне вилки, розеток электросети и точки, в которой он выходит из аппаратуры.
11. Пользуйтесь только приспособлениями / принадлежностями, предписанными предприятием-изготовителем.
12. Запрещается оставлять аккумулятор вблизи от огня или при температуре свыше 60°C (например, под прямым солнечным светом в автомобиле), в противном случае возможен выход из строя защитной схемы аккумулятора и возникновение пожара, взрыва, протечки или выделения тепла.
13. Отсоединяйте данную аппаратуру от электросети во время грозы или в случае продолжительных перерывов в эксплуатации.
14. Все работы по обслуживанию должны выполняться только квалифицированными специалистами сервисного центра. Обслуживание требуется при повреждении аппаратуры тем или иным образом — например, в случае повреждения сетевого шнура или его вилки, попадания в аппаратуру жидкости или посторонних предметов, попадания аппаратуры под дождь или в условия повышенной влажности, ее неспособности к обычной работе или в случае ее падения.
15. Запрещается располагать аппаратуру на какой-либо неровной или неустойчивой подставке. Для предотвращения выхода из строя аппаратуры в результате сильных ударов при транспортировке следует пользоваться оригинальной упаковкой изделия или другой подходящей упаковкой.
16. Сетевые шнуры блока питания:
110 ... 120 В, 60 Гц или 220 ... 240 В, 50 Гц

17. Количество подключенных трансиверов в одной системе не должно превышать предписанное количество. По вопросам обслуживания, пожалуйста, обратитесь в ближайший сервисный центр.
18. Вся продукция имеет гарантийный срок 3 года, за исключением следующих случаев:
 - A. Любые повреждения или неисправности, связанные с небрежным обращением;
 - B. Повреждения или неисправности, связанные с ошибочными действиями оператора;
 - C. Повреждения или утрата составных частей, связанные с разборкой изделия не имеющими полномочий лицами
19. Пользуйтесь для подключения компонентов системы ТОЛЬКО соединительными кабелями предписанного типа.
20. При приемке изделия, пожалуйста, заполните прилагающийся гарантийный талон и отошлите его по почте в ближайший сервисный центр в Вашем регионе.

ВНИМАНИЕ: Для сведения к минимуму опасности поражения электротоком ЗАПРЕЩАЕТСЯ вскрывать крышки. По вопросам обслуживания обращайтесь только к квалифицированному персоналу сервисного центра.

ВНИМАНИЕ: НЕ ИСПОЛЬЗУЙТЕ спирт, аммиак, бензорастворители или абразивные очистители для очистки оборудования.



Значок в виде молнии со стрелкой внутри равностороннего треугольника предназначен для предупреждения пользователя о наличии неизолированного опасного напряжения внутри корпуса изделия, которое может иметь достаточную величину, чтобы представлять опасность поражения людей электротоком.



Восклицательный знак внутри равностороннего треугольника предназначен для предупреждения пользователя о наличии важных указаний по эксплуатации и техническому обслуживанию (сервису) в документации, прилагающейся к устройству.

ПРЕДОСТЕРЕЖЕНИЕ: Чтобы свести к минимуму опасность пожара или поражения электротоком, ЗАПРЕЩАЕТСЯ подвергать аппаратуру воздействию дождя или влаги.



ВНИМАНИЕ: Установка оборудования должна быть произведена только квалифицированным персоналом в соответствии с национальными правилами или применимыми региональными правилами.

Содержание

Раздел 1: Введение.....	1
1.1 Обзор.....	1
1.2 Оборудование системы.....	2
1.2.1 Частотное детектирование.....	2
1.2.2 Важные детали в процессе установки идентификационного номера.....	3
1.3 Системные характеристики.....	4
Раздел 2: Беспроводной приемопередатчик.....	5
2.1 Обзор.....	5
2.2 Функции и элементы управления.....	6
2.3 Монтаж.....	7
2.4. Настройка и эксплуатация.....	8
2.4.1 IP address (IP адрес).....	8
2.4.2 Subnet Mask (Маска подсети).....	8
2.4.3 Gate way (Шлюз)	8
2.4.4 RF channel (Радиочастотный канал).....	8
2.4.5 Maximum Slave ID (Максимальное число ведомых устройств).....	9
2.4.6 Minimum Slave ID (Минимальное число ведомых устройств).....	9
Раздел 3: Беспроводной пульт для голосования.....	10
3.1 Обзор.....	11
3.2. Беспроводной пульт для голосования модели HCS-4390NE/03	11
3.2.1 Функции и элементы управления.....	12
3.2.2 Эксплуатация.....	15
3.3 Беспроводной пульт для голосования модели HCS-4390N/10.....	15
3.3.1 Функции и элементы управления.....	15
3.3.2 Эксплуатация.....	16
3.4 Беспроводной пульт для голосования модели HCS-4395NA.....	19
3.4.1 Функции и элементы управления.....	19
3.4.2 Эксплуатация.....	19
Раздел 4: Программное обеспечения для управления системой голосования.....	22
Раздел 5: Технические характеристики.....	23
5.1 Беспроводной приемопередатчик.....	23
5.2 Беспроводной пульт для голосования	23

Инсталляция и инструкция по эксплуатации

О настоящем руководстве

Настоящее руководство является полной инструкцией по установке и эксплуатации беспроводной системы для голосования TAIDEN HCS-4390N. В нем приведено подробное описание функций и интерфейса компонентов беспроводной системы голосования, соединения, установки, а так же сетевых настроек и эксплуатации.

Руководство подразделяется на следующие разделы:

Раздел 1: Введение

Введение в систему беспроводного голосования, описание системных характеристик, технических подробностей, а также аспектов функционирования.

Раздел 2: Беспроводной приемопередатчик

Подробное описание функций, подсоединения, настройки и эксплуатации беспроводного приемопередатчика.

Раздел 3: Беспроводной пульт для голосования

Подробное описание функций, настройки и эксплуатации беспроводного пульта для голосования.

Раздел 4: Пульт переводчика

Установка и использование материалов программного обеспечения для управления системой голосования модели HCS-4100

Раздел 5: Технические характеристики

Основные технические характеристики беспроводной системы для голосования.

Настоящее руководство по эксплуатации применимо для:

- Беспроводного приемопередатчика

HCS-4391N Беспроводной приемопередатчик

- Беспроводного пульта для голосования следующих моделей

Серия HCS-4390NE/03

HCS-4390NE/03

Беспроводной пульт для голосования (портативный, 3 кнопки)

HCS-4390NKE/03

Беспроводной пульт для голосования (портативный, 3 кнопки, смарт-карта)

Серия HCS-4390N/10

HCS-4390N/10

Беспроводной пульт для голосования (портативный, 10 кнопок)

HCS-4390NK/10

Беспроводной пульт для голосования (портативный, 10 кнопок, смарт-карта)

Серия HCS-4395NA

HCS-4395NAE

Беспроводной пульт для голосования (настольный, 3 кнопки)

HCS-4395NAKE

Беспроводной пульт для голосования (настольный, 3 кнопки, смарт-карта)

Раздел 1: Введение

HCS-4391N является полностью цифровым беспроводным приемопередатчиком двухстороннего действия, который способен контролировать не более 500 беспроводных пультов для голосования моделей HCS-4390N/4395NA. К одной системе может быть подсоединено два приемопередатчика, таким образом, система может контролировать 1000 беспроводных пультов для голосования. Беспроводной приемопередатчик HCS-4391N может взаимодействовать с беспроводным пультом для голосования HCS-4390N/4395NA в пределах зоны активности сигнала.

Эта система может быть использована в правительственных учреждениях, отелях, конференц-залах и конференц-центрах. В особенности данная система подходит для больших конференц-залов, где сложно установить проводную конференц-связь.



Рисунок 1.1 Обзор системы

1.2 Оборудование системы

Беспроводной приемопередатчик подсоединяется к персональному компьютеру с помощью протоколов TCP/IP. Для подсоединения большого числа беспроводных пультов для голосования во время крупных конференций или для увеличения скорости передачи данных, к компьютеру может быть подключен более, чем один приемопередатчик. Подключение осуществляет посредством Ethernet-коммутатора или же поочередного каскадного соединения с помощью встроенного двойного сетевого интерфейса.

В настоящий момент, к одной системе могут быть подключены максимум два приемопередатчика. Каждый приемопередатчик обладает идентичным частотным каналом. Количество беспроводных пультов для голосования, охватываемых приемопередатчиком, зависит от состояния частотного канала в конференц-зале. Если частотный канал в конференц-зале находится в благоприятных условиях (в комнате почти нет металлических и пористых предметов, а также крупных препятствий на пути следования сигнала), каждый приемопередатчик может контролировать до 500 беспроводных пультов голосования.

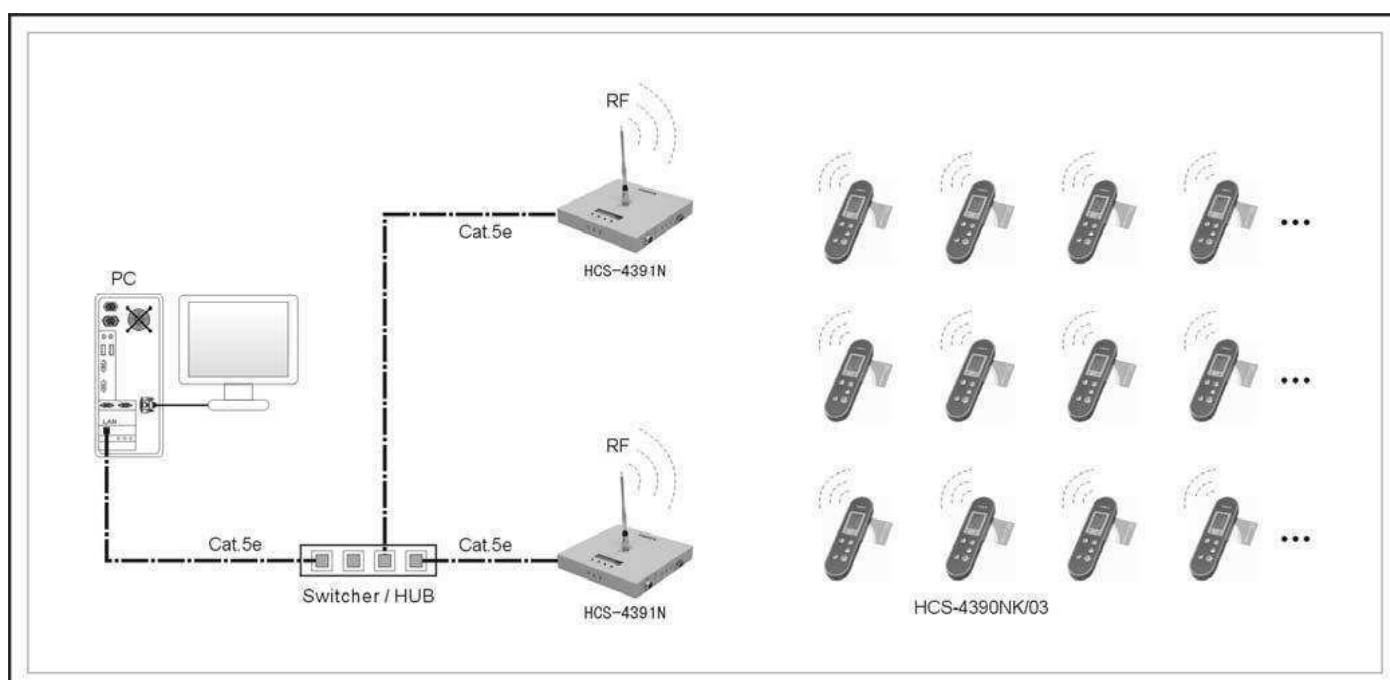
При использовании небольшого количества пультов для голосования (от 100 до 200), рекомендуется использовать один приемопередатчик. При использовании более одного приемопередатчика, при назначении идентификационного номера диапазон идентификаторов не должен превышать 50 единиц. К примеру: если при подключении двух приемопередатчиков будут использованы пульты для голосования с идентификационным номером от 1 до 86, следует подключить пульты для голосования с идентификационным номером от 1 до 50 к первому приемопередатчику, а остальные ко второму.

Примечание:

- Если вы используете более одного приемопередатчика, во избежание помех расстояние между устройствами должно быть более 10 метров.
- Если частотный сигнал в конференц-зале находится в неблагоприятных условиях, подсоедините второй приемопередатчик или используйте антенну с высоким коэффициентом усиления.
- Убедитесь, что в радиусе 1 метра от приемопередатчика нет крупных металлических предметов. Антенна приемопередатчика должна быть размещена максимально высоко.
- Убедитесь в том, что источник питания заземлен! В противном случае присоедините крышку приемопередатчика к земле (зажим заземления присутствует в комплекте поставки приемопередатчика).
- Если батарея заряжена не полностью, между приемопередатчиком и пультами для голосования возникнут небольшие помехи.

1.2.1 Частотное детектирование

До начала конференции, оператор должен произвести частотное детектирование с помощью одного приемопередатчика для определения частоты без помех. Также следует установить частотный канал для каждого приемопередатчика. **Для того, чтобы между частотными каналами не возникали помехи, необходимо убедиться в том, что разница между номерами частотных каналов двух приемопередатчиков больше шести.** Чем больше разница между двумя частотными каналами, тем лучше сигнал.

В процессе частотного детектирования, в силу высокой чувствительности оборудования, могут быть обнаружены слабые сигналы, которые не являются помехами. Таким образом, результат частотного детектирования может являться лишь точкой отсчета. Для того, чтобы определить, присутствуют ли на самом деле помехи в частотном канале, следует провести следующий тест:

1. В меню программного обеспечения оборудования выберите следующие пункты: «Setup» (Установка) - «Wireless Test» (Проверка беспроводного оборудования)- «Signal Test» (Проверка сигнала) - «Get Signal» (Запуск сигнала). Подождите, пока пульты для голосования обнаружат частотный канал. На дисплее появится надпись «Return» (Назад).
2. Выберите пульт для голосования в соответствии с его идентификационным номером и нажмите пункт «Начать проверку».
3. Проверяющий должен взять пульт для голосования и обойти конференц-зал. В это время оператор фиксирует число ошибок. Если количество ошибок постоянно возрастает по мере того, как проверяющий продвигается в определенную зону конференц-зала, значит, сигнал не охватывает данную зону, или же в ней присутствуют помехи.

Примечание:

- Если сигнал не охватывает данную зону конференц-зала, используйте второй приемопередатчик для покрытия этой зоны. Если в данной зоне присутствуют помехи, смените частотный канал.
- Для крупных конференц-залов, а также для пространств с большим количеством металлических предметов, следует как минимум дважды протестировать оборудование перед началом эксплуатации.

1.2.2 Важные детали в процессе установки идентификационного номера

До начала конференции, оператор должен выставить диапазон идентификаторов для пультов голосования. Установленный оператором диапазон идентификаторов может превышать запланированное количество пультов для голосования (к примеру: если в конференции принимает участие 300 человек, оператор может выставить диапазон в 1-310 идентификаторов). Это необходимо в том случае, если в ходе конференции потребуется добавить число пультов для голосования. Рекомендуется не менять диапазон идентификаторов в ходе конференции. Если диапазон идентификаторов будет изменен в ходе конференции, все пульты для голосования в данном частотном канале начнут процесс синхронизации с приемопередатчиком, что может занять некоторое время. Диапазон идентификаторов пультов для голосования, присоединенных к одному приемопередатчику, должен быть определен согласно последовательности номеров идентификаторов. Каждому пульту для голосования присвоен уникальный идентификационный номер, начиная с 1. Оператор может изменить идентификационный номер, однако следует убедиться в том, что номера не повторяются.

Примечание:

- Если частотное детектирование было произведено до начала конференции, диапазон идентификаторов можно изменить в меню программного обеспечения.
- Если частотное детектирование было произведено после начала конференции, следует выполнить команду «начать конференцию», затем «завершить конференцию», или же отсоединить, а затем заново подсоединить основное устройство к компьютеру, затем на всех пультах для голосования появится надпись «Return» (Назад), после чего оператор может изменить частотный канал или диапазон идентификаторов.

1.3 Системные характеристики

□ **Высокий уровень устойчивости к помехам:** Выявление помех на частотном канале, а так же определение зон, не охваченных сигналом, можно произвести с помощью компьютера. В соответствии с результатом детектирования следует установить оптимальный рабочий частотный канал, место установки, а также необходимое количество приемопередатчиков. Система работает в диапазоне частот: 433.075 МГц - 434.4 МГц.

□ **Высокий уровень безопасности, конфиденциальности и точности:** Во избежание хищения сведений в процессе передачи данных используется многоуровневая система выявления ошибок и шифровки информации. Все пульты для голосования требуют авторизации до начала конференции для гарантии максимальной точности результата голосования, а также для исключения возможности фальсификации результатов и вовлечения в голосование посторонних лиц. При включении источника питания, все пульты голосования автоматически начинают поиск частотного канала, а затем соединяются с предпочтительной частотой. Несколько систем с разными частотами могут работать одновременно.

□ **Высокая скорость:** Пульт для голосования сохраняет результат в слот памяти. Этот метод быстрее кругового опроса. Если частотный сигнал находится в благоприятных условиях, 100 пультов для голосования могут завершить загрузку данных в течение 1 секунды.

□ **Мощность:** В устройстве присутствуют функции авторизации, голосования, выбора, ответа на вопрос, оценки, а также комментирования. Также встроена функция голосования с множеством вариантов. Во время голосования может быть доступно до 10 вариантов.

□ **Функция обратного отсчета голосования:** Счетчик может быть установлен на промежуток от 1 секунды до 23 часов. До истечения таймера, участники могут проголосовать, а также изменить результаты голосования. По истечению таймера, программное обеспечение автоматически подсчитает результаты голосования.

□ **Функция дополнительного голосования:** Опоздавшие на конференцию могут проголосовать позже, их голоса будут подсчитаны со всеми остальными.

□ **Интуитивно понятное отображение результатов голосования:** Результаты голосования выводятся в виде списка, таблицы или диаграммы.

□ **Удобство:** Система может автоматически подсчитать результаты авторизации и результаты голосования. Во время голосования доступно до 10 вариантов.

□ **Простота использования:** Все пульты для голосования снабжены LCD дисплеем. В ходе конференции на дисплее будут появляться соответствующие подсказки. Участники конференции могут просто следовать подсказкам на дисплее и без проблем завершить голосование. Пульты работают в операционной среде Windows, интерфейс прост и интуитивно понятен.

□ **Отображение уровня заряда батареи в реальном времени:** Уровень заряда батареи выводится на дисплей всех пультов для голосования. Оператор может проверить уровень заряда батареи всех пультов для голосования с помощью компьютера. Когда заряд батареи будет исчерпан, в программе появится автоматическое оповещение.

□ Для экономии энергии, по окончании встречи, все пульты для голосования будут отключены с помощью компьютера.

Раздел 2: Беспроводной приемопередатчик

2.1 Обзор

Беспроводной приемопередатчик HCS-4391N предназначен для использования в качестве беспроводной точки доступа к локальной сети. Он поддерживает стандарты IEEE 802.11b/g/n и может работать в режиме точки доступа или в режиме клиента. Устройство имеет антенну для приема и передачи сигнала, а также разъемы для подключения к сети и источнику питания. Максимальная скорость передачи данных составляет до 144 Мбит/с. Устройство поддерживает протокол безопасности WPA2-PSK. Для подключения к беспроводной сети необходимо установить драйверы и настроить параметры сети. Устройство имеет размеры 100x100x20 мм и весит 100 г. Цена составляет 500 руб. В комплект поставки входит устройство, кабель питания и руководство по эксплуатации. Гарантия составляет 2 года. Устройство имеет сертификат CE и FCC. Максимальная дальность действия составляет до 1000 м. Устройство поддерживает протокол TCP/IP. Для подключения к беспроводной сети необходимо установить драйверы и настроить параметры сети. Устройство имеет размеры 100x100x20 мм и весит 100 г. Цена составляет 500 руб. В комплект поставки входит устройство, кабель питания и руководство по эксплуатации. Гарантия составляет 2 года. Устройство имеет сертификат CE и FCC. Максимальная дальность действия составляет до 1000 м. Устройство поддерживает протокол TCP/IP. Для подключения к беспроводной сети необходимо установить драйверы и настроить параметры сети.

Тип продукта:

HCS-4391N Беспроводной приемопередатчик



Рисунок 2.2 Схема монтажа беспроводного приемопередатчика

Инструкция по монтажу:

Step 1: Подключите антенну к устройству. Вставьте винт в отверстие на нижней стороне приемопередатчика HCS-5300TZJ. Убедитесь, что винт надежно зафиксирован.

Примечание:

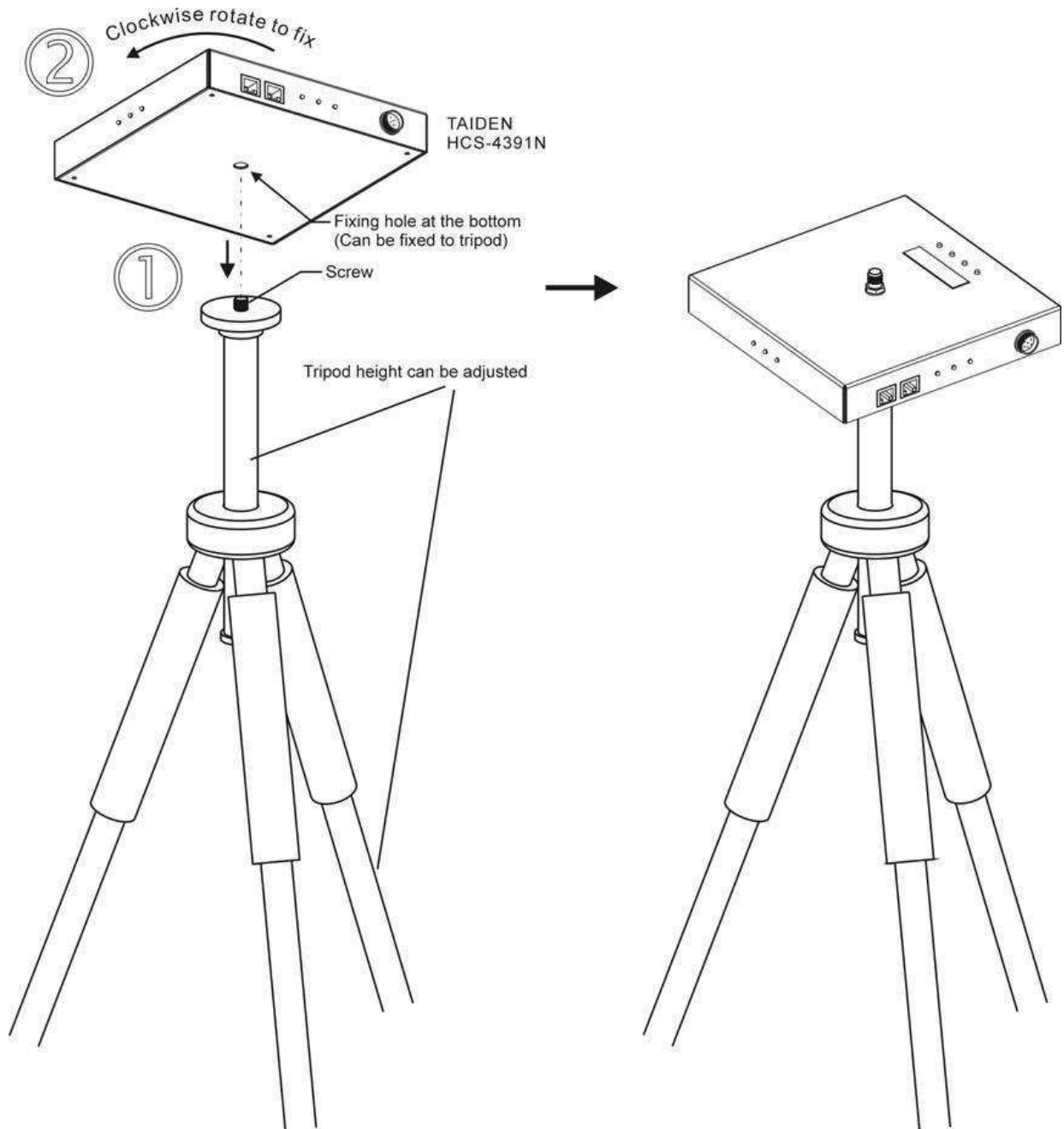
Step 2: Установите приемопередатчик на штатив, повернув его по часовой стрелке, пока он не зафиксируется. Проверьте, чтобы штатив был надежно закреплен.

2.4 Настройка и эксплуатация

В меню «Настройка» отображаются следующие параметры:

А) Начало загрузки данных:

При включении устройства, устройство HCS-4391N автоматически загружает данные. Если устройство не загружает данные, нажмите кнопку EXIT (Выход).

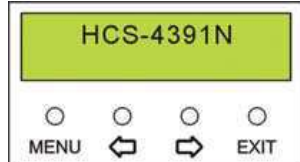
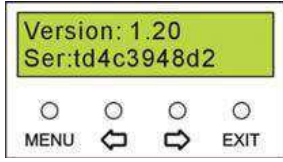

Б) Доступ к основному меню:

Для доступа к основному меню нажмите кнопку MENU (Меню). В основном меню выберите IP address (IP адрес), RF channel (Частотный канал), Subnet mask (Маска подсети), Maximum slave ID (Максимальный идентификатор слейва), Gate way (Шлюз), Minimum slave ID (Минимальный идентификатор слейва).

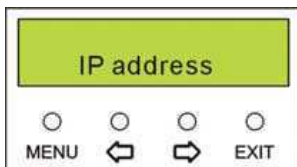

В меню IP address нажмите кнопку MENU (Меню), чтобы перейти к меню Subnet mask (Маска подсети). В меню Subnet mask нажмите кнопку MENU (Меню), чтобы перейти к меню Gate way (Шлюз). В меню Gate way нажмите кнопку MENU (Меню), чтобы перейти к меню RF channel (Частотный канал). В меню RF channel нажмите кнопку MENU (Меню), чтобы перейти к меню IP address (IP адрес). В меню IP address нажмите кнопку EXIT (Выход), чтобы выйти из меню.

2.4.1 IP address (IP адрес)

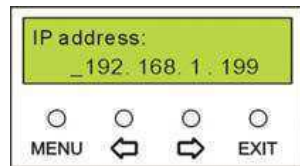
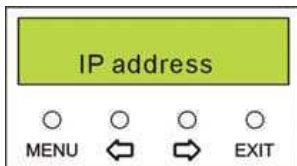

В меню IP address нажмите кнопку MENU (Меню), чтобы перейти к меню Subnet mask (Маска подсети).

В меню Subnet mask нажмите кнопку MENU (Меню), чтобы перейти к меню Gate way (Шлюз). В меню Gate way нажмите кнопку MENU (Меню), чтобы перейти к меню RF channel (Частотный канал). В меню RF channel нажмите кнопку MENU (Меню), чтобы перейти к меню IP address (IP адрес). В меню IP address нажмите кнопку EXIT (Выход), чтобы выйти из меню.

В меню «Настройка» отображаются следующие параметры: IP address (IP адрес), Subnet mask (Маска подсети), Gate way (Шлюз), RF channel (Частотный канал), Maximum slave ID (Максимальный идентификатор слейва), Minimum slave ID (Минимальный идентификатор слейва). В меню «Настройка» нажмите кнопку MENU (Меню), чтобы перейти к меню IP address (IP адрес). В меню IP address нажмите кнопку MENU (Меню), чтобы перейти к меню Subnet mask (Маска подсети). В меню Subnet mask нажмите кнопку MENU (Меню), чтобы перейти к меню Gate way (Шлюз). В меню Gate way нажмите кнопку MENU (Меню), чтобы перейти к меню RF channel (Частотный канал). В меню RF channel нажмите кнопку MENU (Меню), чтобы перейти к меню IP address (IP адрес). В меню IP address нажмите кнопку EXIT (Выход), чтобы выйти из меню.

Примечание:

В меню IP address (IP адрес) Subnet mask (Маска подсети) Gate way (Шлюз) нажмите кнопку MENU (Меню), чтобы перейти к меню RF channel (Частотный канал). В меню RF channel нажмите кнопку MENU (Меню), чтобы перейти к меню IP address (IP адрес). В меню IP address нажмите кнопку EXIT (Выход), чтобы выйти из меню.

В меню IP address (IP адрес) нажмите кнопку MENU (Меню), чтобы перейти к меню Subnet mask (Маска подсети). В меню Subnet mask (Маска подсети) нажмите кнопку MENU (Меню), чтобы перейти к меню Gate way (Шлюз). В меню Gate way (Шлюз) нажмите кнопку MENU (Меню), чтобы перейти к меню RF channel (Частотный канал). В меню RF channel (Частотный канал) нажмите кнопку MENU (Меню), чтобы перейти к меню IP address (IP адрес). В меню IP address (IP адрес) нажмите кнопку EXIT (Выход), чтобы выйти из меню.

2.4.2 Subnet mask (Маска подсети)

В меню Subnet mask (Маска подсети) нажмите кнопку MENU (Меню), чтобы перейти к меню Gate way (Шлюз).

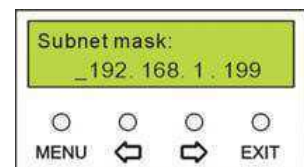
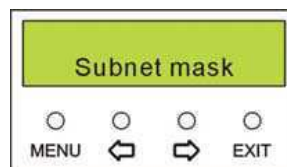

2.4.3 Gate way (Шлюз)

В меню Gate way (Шлюз) нажмите кнопку MENU (Меню), чтобы перейти к меню RF channel (Частотный канал).

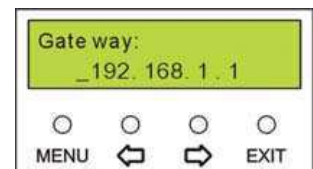
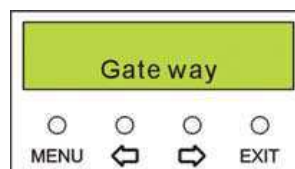

2.4.4 RF channel (Частотный канал)

В меню RF channel (Частотный канал) нажмите кнопку MENU (Меню), чтобы перейти к меню IP address (IP адрес).

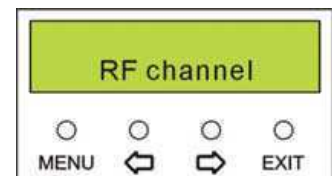

Примечание:

В зависимости от того, как настроены параметры системы, может потребоваться изменить значения параметров системы. См. раздел 1.2.1.

В зависимости от того, как настроены параметры системы, может потребоваться изменить значения параметров системы. См. раздел 3.

2.4.5 Maximum slave ID (Максимальное число ведомых устройств)

В зависимости от того, как настроены параметры системы, может потребоваться изменить значения параметров системы. См. раздел 3.



2.4.6 Minimum slave ID (Минимальное число ведомых устройств)

В зависимости от того, как настроены параметры системы, может потребоваться изменить значения параметров системы. См. раздел 3.



Примечание:

В зависимости от того, как настроены параметры системы, может потребоваться изменить значения параметров системы. См. раздел 3.

Раздел 3: Беспроводной пульт для голосования

3.1 Обзор

Беспроводной пульт для голосования HCS-4391N, это устройство, которое позволяет голосовать с помощью пульта. Устройство имеет LCD экран, который отображает информацию о голосовании. Устройство имеет кнопки для выбора варианта ответа. Устройство имеет антенну для беспроводной связи. Устройство имеет аккумуляторную батарею. Устройство имеет зарядное устройство. Устройство имеет инструкцию по эксплуатации.

Тип продуктов:

Серия HCS-4390NE/03

HCS-4390NE/03

Беспроводной пульт для голосования (3 варианта ответа)

HCS-4390NKE/03

Беспроводной пульт для голосования (3 варианта ответа, 3

варианта ответа, - (варианты))

Серия HCS-4390N/10

HCS-4390N/10

Беспроводной пульт для голосования (варианты ответа, 10 вариантов)

HCS-4390NK/10

Беспроводной пульт для голосования (варианты ответа, 10 вариантов, - (варианты))

Серия HCS-4395NA

HCS-4395NAE

Беспроводной пульт для голосования (варианты ответа, 3 варианты)

HCS-4395NAKE

Беспроводной пульт для голосования (варианты ответа, 3 варианты, - (варианты))

3.2 HCS-4390NE/03 беспроводной пульт для голосования unit

3.2.1 Функции и элементы управления



Рисунок 3.1 HCS-4390NE/03 беспроводной пульт для голосования

1. LCD дисплей

2. Кнопка "◀/▶"

3. Кнопка включения

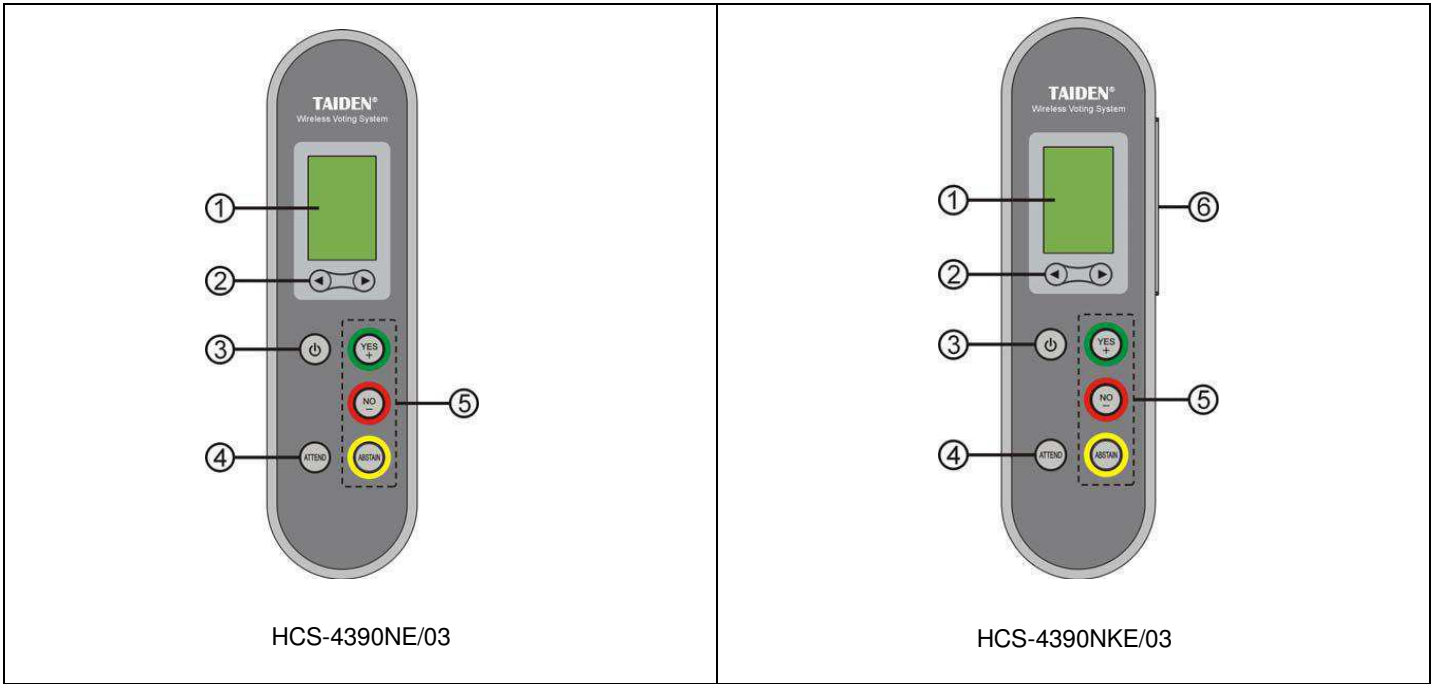
□ кнопка включения питания, позволяющая управлять устройством с помощью пульта дистанционного управления. Устройство автоматически выключается после 30 секунд бездействия.

4. Кнопка авторизации

5. Кнопки голосования

□ «Yes» (Да)

□ кнопка «Yes» (Да) используется для голосования «Да». При нажатии кнопки на экране отображается символ «+».

□ кнопка «Yes» (Да) используется для голосования «Да».

□ кнопка «Yes» (Да), используемая для голосования «Да». При нажатии кнопки на экране отображается символ «+».

□ кнопка «Yes» (Да) используется для голосования «Да».

□ «No» (Нет)

□ кнопка «No» (Нет) используется для голосования «Нет». При нажатии кнопки на экране отображается символ «-».

□ кнопка «No» (Нет) используется для голосования «Нет».

□ кнопка «No» (Нет), используемая для голосования «Нет». При нажатии кнопки на экране отображается символ «-».

□ кнопка «No» (Нет) используется для голосования «Нет».

□ «Abstain» (Воздержаться)

6. Слот для смарт-карты

3.2.2 Эксплуатация

3.2.2.1 Поиск частотного канала

В режиме ожидания нажмите кнопку **Power** и кнопку **Search** одновременно, чтобы начать поиск частотного канала.

После нажатия кнопки **Power** и кнопки **Search** одновременно, на экране появится меню поиска частотного канала. В меню выберите **Search Signal**.

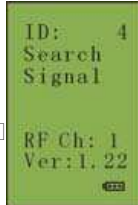

После выбора **Search Signal** на экране появится меню выбора частотного канала. В меню выберите **1**.

После выбора **1** на экране появится меню подтверждения выбора частотного канала. В меню выберите **Yes**.

После выбора **Yes** на экране появится меню выбора частотного канала. В меню выберите **1**.

3.2.2.2 Установка идентификационного номера

В режиме ожидания нажмите кнопку **Power** и кнопку **Attend** одновременно, чтобы начать установку идентификационного номера.

После нажатия кнопки **Power** и кнопки **Attend** одновременно, на экране появится меню установки идентификационного номера. В меню выберите **Attend**.

После выбора **Attend** на экране появится меню выбора идентификационного номера. В меню выберите **1**.



Примечание:

Идентификационный номер должен быть в диапазоне от 1 до 2000. Идентификационный номер не может быть 0.

3.2.2.3 Главное меню

В режиме ожидания нажмите кнопку **Power** и кнопку **Setting** одновременно, чтобы начать просмотр главного меню.

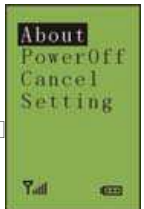

- **About (Об устройстве)**
- **Power Off (Выключить)**
- **Cancel (Выйти)**
- **Setting (Настройки)**

После нажатия кнопки **Power** и кнопки **Setting** одновременно, на экране появится главное меню. В меню выберите **About**.

После выбора **About** на экране появится меню выбора языка. В меню выберите **No**.

1. About (Об устройстве)

В меню **About** на экране появится меню выбора информации об устройстве. В меню выберите **Voltage**.

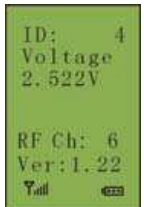

2. Power off (Выключить)

В меню **Power Off** на экране появится меню подтверждения выключения. В меню выберите **Yes**.

3. Cancel (Выйти)

В меню **Cancel** на экране появится меню подтверждения выхода. В меню выберите **Yes**.

4. Setting (Настройки)

В меню **Setting** на экране появится меню выбора настроек. В меню выберите **Language**.

- **Language (Язык)**
- **Battery type (Тип батареи)**

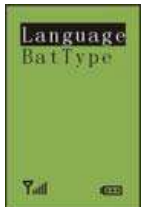

Язык (Language)

В меню **Language** на экране появится меню выбора языка. В меню выберите **English**.

После выбора **English** на экране появится меню подтверждения выбора языка. В меню выберите **Yes**.

После выбора **Yes** на экране появится меню выбора языка. В меню выберите **English**.

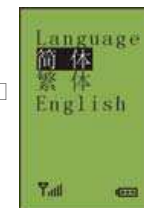

Battery type (Тип батарееи)

Батарея должна быть установлена правильно. Проверьте тип батареи Ni-MH.

- a). Проверьте, что батарея установлена правильно.
- b). Выберите Yes (Да), если батарея установлена правильно.

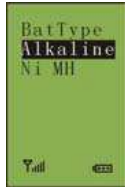

Примечание:

Если батарея установлена неправильно, выберите No (Нет).

3.2.2.4 Sign-in (Авторизация)

Для авторизации необходимо ввести номер своего места (Seat Sign-in).

Кнопка авторизации

На экране отображается 'Please Attend' (Пожалуйста, примите участие) и 'Attend' (Примите участие).



Авторизация с помощью смарт-карты

Для авторизации с помощью смарт-карты необходимо вставить карту. Если карта недействительна, появится сообщение 'Invalid Card'.

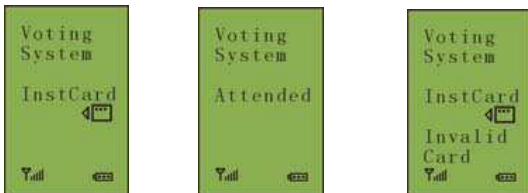

Если карта недействительна, выберите 'Invalid Card' (Недействительная карта).

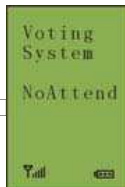

3.2.2.5 Голосование

- ◆ Выберите вариант ответа: YES (Да), NO (Нет), ABSTAIN (Воздержаться), Perfect (Идеально), Satisfy (Удовлетворительно), Basic (Базовый), None (Ничего).

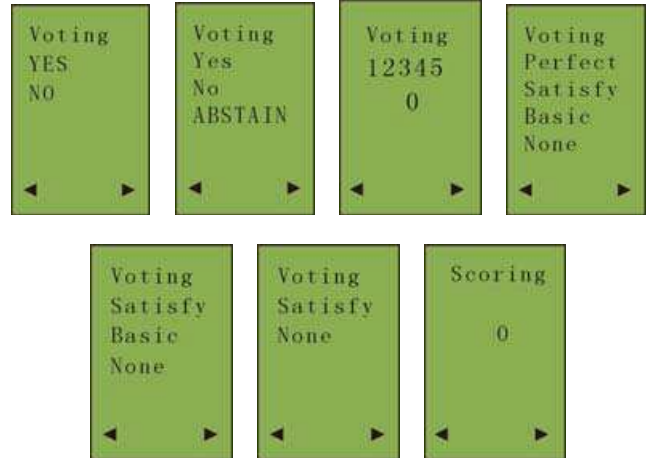

А. Если представлено не более 3 вариантов:

- ◆ Выберите Yes (Да), No (Нет), Abstain (Воздержаться).

В. Если представлено более 3 вариантов:

- ◆ Выберите Perfect (Идеально), Satisfy (Удовлетворительно), Basic (Базовый), None (Ничего).

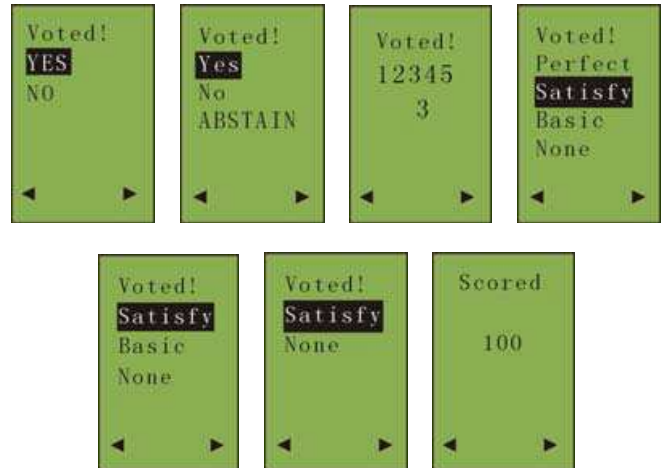

Примечание:

Если вы не хотите голосовать, выберите 'NoAttend' (Не участвую).

3 HCS-4390N/10 беспроводной пульт для голосования
3.3.1 Функции и элементы управления

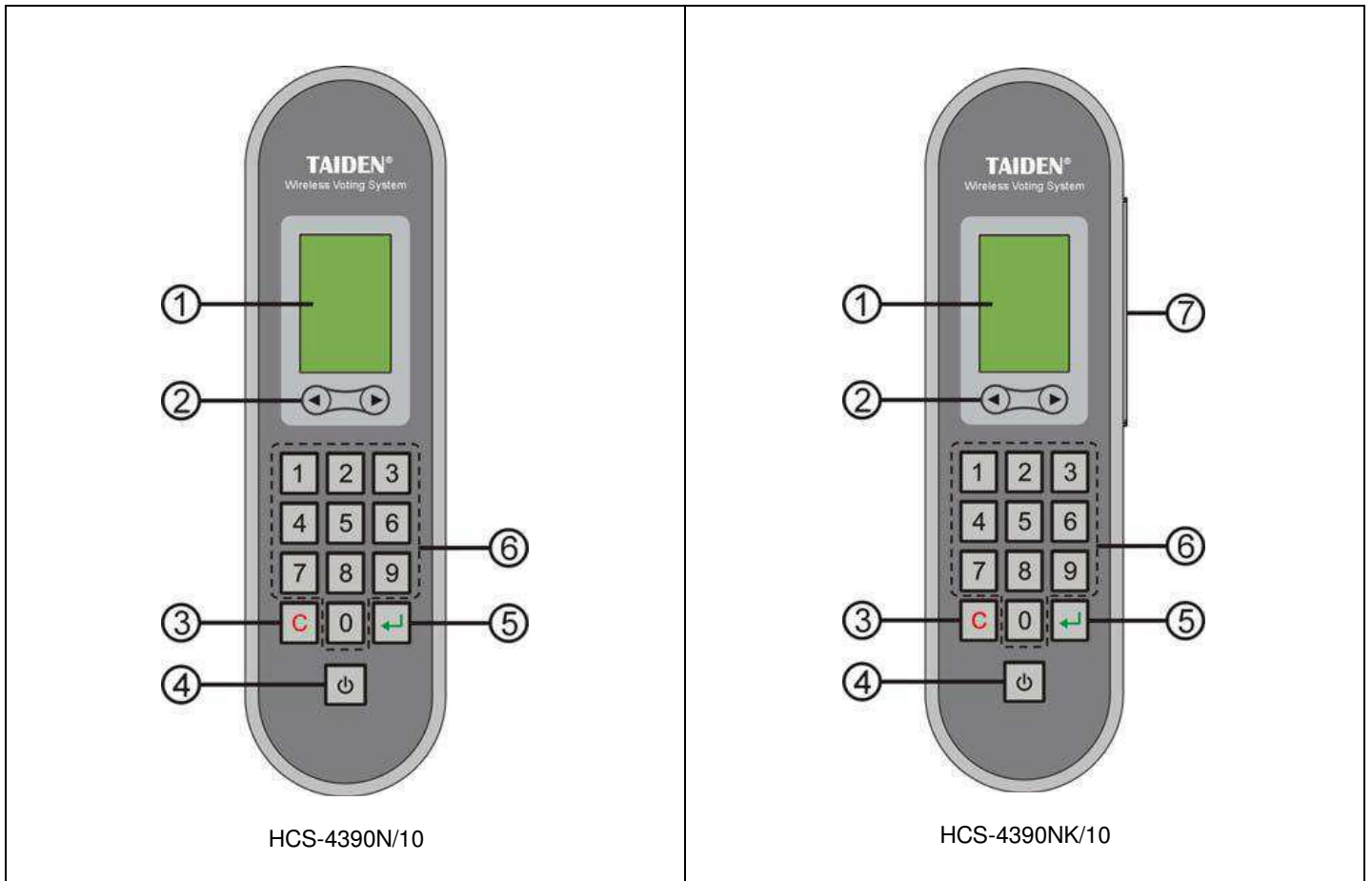

3.2 HCS-4390N/10

- 1. LCD дисплей
- 2. Кнопка ◀/▶
- 3. Кнопка "C" (отмена)
- 4. Кнопка включения

- 5. Кнопка ввода (подтверждение)
- 6. Кнопки голосования (0-9)
- 7. Слот для чтения смарт-карты

3.3.2 Эксплуатация

3.3.2.1 Поиск частотного канала

После завершения процедуры поиска частотного канала устройство автоматически переходит в режим ожидания. Чтобы продолжить поиск, необходимо нажать кнопку **Power**.

После завершения процедуры поиска частотного канала на экране отображается информация о найденном канале:

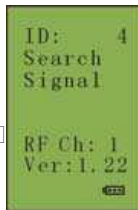

После завершения процедуры поиска частотного канала на экране отображается информация о найденном канале.

После завершения процедуры поиска частотного канала на экране отображается информация о найденном канале.

После завершения процедуры поиска частотного канала на экране отображается информация о найденном канале.

3.3.2.2 Установка идентификационного номера

После завершения процедуры поиска частотного канала на экране отображается информация о найденном канале.

a). Нажать кнопку **Power**.

b). Нажать кнопку **Power**.



Примечание:

После завершения процедуры поиска частотного канала на экране отображается информация о найденном канале.

3.3.2.3 Главное меню

После завершения процедуры поиска частотного канала на экране отображается информация о найденном канале.

- About (Об устройстве)
- Power Off (Выключить)
- Cancel (Выйти)
- Setting (Настройки)

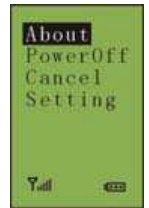

После завершения процедуры поиска частотного канала на экране отображается информация о найденном канале.

После завершения процедуры поиска частотного канала на экране отображается информация о найденном канале.

1. About (Об устройстве)

После завершения процедуры поиска частотного канала на экране отображается информация о найденном канале.

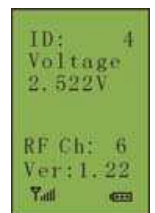

2. Power off (Выключить)

После завершения процедуры поиска частотного канала на экране отображается информация о найденном канале.

3. Cancel Выйти

После завершения процедуры поиска частотного канала на экране отображается информация о найденном канале.

4. Setting (Настройки)

- Language (Язык)
- Battery type (Тип батареи)

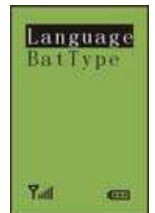

Language (Язык)

После завершения процедуры поиска частотного канала на экране отображается информация о найденном канале.

- a). Нажать кнопку **Power**.
- b). Нажать кнопку **Power**.



Battery type (Тип батареи)

Если в меню "Battery type" отображается "Ni-MH", необходимо:

- a). Нажать "←"/"↵" и выбрать "Alkaline".
- b). Нажать "Yes" (↵), и нажать "NoAttend" (↵).



Если в меню "Battery type" отображается "Ni-MH", необходимо:

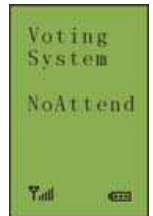

Примечание:

Если в меню "Battery type" отображается "Ni-MH", необходимо нажать "Yes" (↵), и нажать "NoAttend" (↵).

Голосование

- ◆ Если в меню "Voting System" отображается "NoAttend", необходимо нажать "NoAttend" (↵).
- ◆ Если в меню "Voting System" отображается "Attend (AnyKey)", необходимо нажать "Attend (AnyKey)" (↵).

3.3.2.4 Sign-in (Авторизация)

Для авторизации необходимо нажать "Seat Sign-in" (↵) и выбрать вариант ответа.

Нажать любую кнопку для авторизации

Если в меню "Seat Sign-in" отображается "Attend (AnyKey)", необходимо нажать "Attend (AnyKey)" (↵). Если в меню "Seat Sign-in" отображается "Attended", необходимо нажать "Attended" (↵).

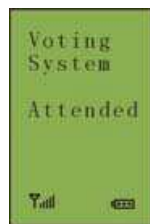
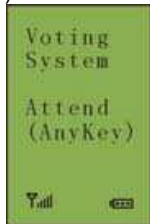

A. Голосование с множеством вариантов ответа

- ◆ Если в меню "Voting System" отображается "1", необходимо нажать "1" (↵).
- ◆ Если в меню "Voting System" отображается "2", необходимо нажать "2" (↵).
- ◆ Если в меню "Voting System" отображается "3", необходимо нажать "3" (↵).
- ◆ Если в меню "Voting System" отображается "4", необходимо нажать "4" (↵).
- ◆ Если в меню "Voting System" отображается "5", необходимо нажать "5" (↵).

B. Рейтинг

Если в меню "Voting System" отображается "0", необходимо нажать "0" (↵). Если в меню "Voting System" отображается "C", необходимо нажать "C" (↵).

Авторизация с помощью смарт-карты

Для авторизации с помощью смарт-карты необходимо нажать "Insert Card" (↵) и выбрать вариант ответа.

Если в меню "Insert Card" отображается "Attended", необходимо нажать "Attended" (↵). Если в меню "Insert Card" отображается "Invalid Card", необходимо нажать "Invalid Card" (↵).

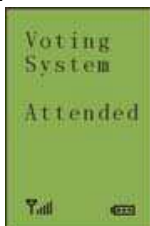
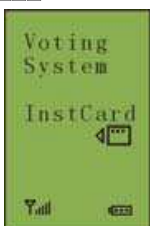

0,5

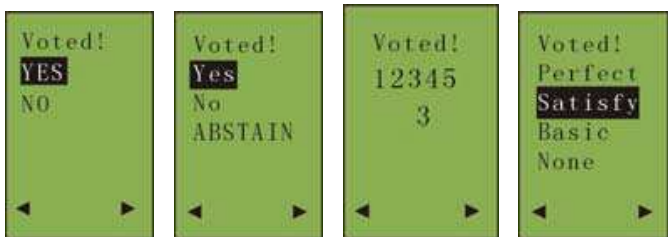

3.3.2.6 Завершение конференции

(Return).

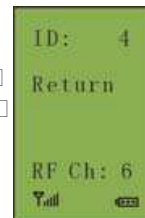

3.3.2.7 Низкий уровень заряда батареи

Exhaust Power

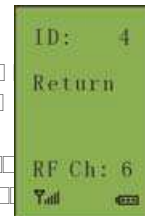

Примечание:

0,5

◆

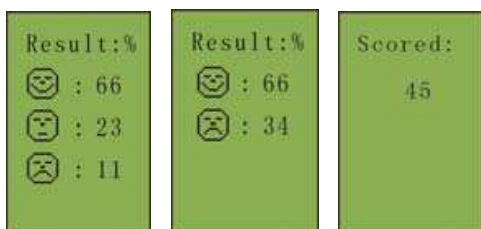
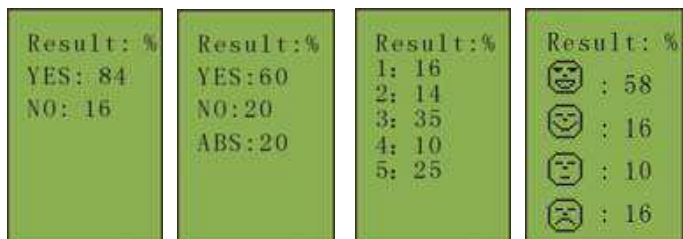

Примечание:

(Yes/No/Abstain),

3.4.2.3 Главное меню

После включения устройства на экране отображается главное меню. В главном меню можно выбрать следующие функции:

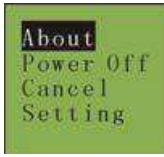

- **About (Об устройстве)**
- **Power Off (Выключить)**
- **Cancel (Выйти)**
- **Setting (Настройки)**

Выбор функции осуществляется с помощью клавиш. Для выбора функции необходимо нажать на соответствующий символ. Например, для выбора функции **Yes/+** (**Да/+**) необходимо нажать на символ **Yes/+**. Для выбора функции **No/-** (**Нет/-**) необходимо нажать на символ **No/-**. Для выбора функции **Attend** (**Присутствие**) необходимо нажать на символ **Attend**. Для выбора функции **Abstain** (**Абстинировать**) необходимо нажать на символ **Abstain**.

1. About (Об устройстве)

В этом меню можно узнать информацию об устройстве, включая модель, версию прошивки, дату выпуска и т.д.

2. Power off (Выключить)

В этом меню можно выключить устройство.

3. Cancel (Выйти)

В этом меню можно выйти из меню.

4. Setting (Настройки)

В этом меню можно настроить устройство. В меню **Setting** можно выбрать следующие функции:

- **Language (Язык)**
- **Battery type (Тип батареи)**

Language (Язык)

В этом меню можно выбрать язык отображения информации на экране. В меню **Language** можно выбрать следующие языки:

- a). **Yes/+** (**Да/+**) или **No/-** (**Нет/-**)
- b). **Attend** (**Присутствие**), **Abstain** (**Абстинировать**)

Battery type (Тип батареи)

В этом меню можно выбрать тип батареи. В меню **Battery type** можно выбрать следующие типы батарей:



- a). **Yes/+** (**Да/+**) или **No/-** (**Нет/-**)

- b). **Attend** (**Присутствие**), **Abstain** (**Абстинировать**)

Примечание:

При выборе типа батареи необходимо учитывать тип батареи, установленной в устройстве. Если тип батареи не соответствует типу установленной батареи, устройство может работать нестабильно.

3.4.2.4 Sign-in (Авторизация)

В этом меню можно авторизоваться. В меню **Sign-in** можно выбрать следующие функции:

Кнопка авторизации

На экране отображается кнопка **Attend** (**Присутствие**). Нажав на эту кнопку, можно авторизоваться. После авторизации на экране отображается сообщение **Attend** (**Присутствие**).

После авторизации на экране отображается сообщение **Attend** (**Присутствие**).

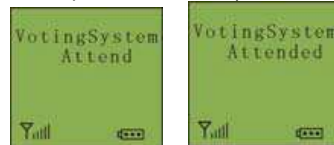

Авторизация с помощью смарт-карты

В этом меню можно авторизоваться с помощью смарт-карты. В меню **InstCard** (**Смарт-карта**) можно выбрать следующие функции:

После выбора функции **InstCard** (**Смарт-карта**) на экране отображается сообщение **InstCard** (**Смарт-карта**). Если смарт-карта введена правильно, на экране отображается сообщение **Attend** (**Присутствие**). Если смарт-карта введена неправильно, на экране отображается сообщение **Invalid Card** (**Неверная карта**).



После выбора функции **InstCard** (**Смарт-карта**) на экране отображается сообщение **InstCard** (**Смарт-карта**). Если смарт-карта введена неправильно, на экране отображается сообщение **Invalid Card** (**Неверная карта**).



3.4.2.5 Голосование

◆ Пользователь может голосовать по нескольким вопросам. Например, при голосовании по вопросу HCS-4100. Пользователь может проголосовать "Да", "Нет" или "Удерживаться".

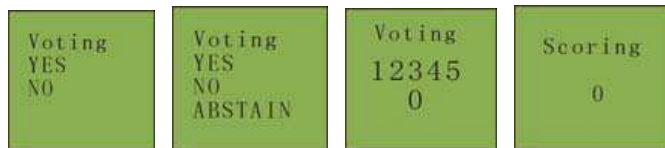

3.4.2.6 Завершение конференции

◆ После завершения конференции экран возвращается к экрану приветствия. Нажмите кнопку "Return" (Возврат).

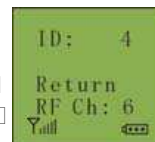

3.4.2.7 Низкий уровень заряда батареи

◆ Когда уровень заряда батареи низок, на экране появляется сообщение 'Exhaust Power' (Низкий уровень заряда батареи). Нажмите кнопку 'Return' (Возврат) для возврата к экрану приветствия.

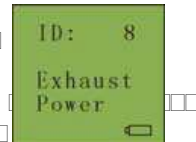

A. Если представлено не более 3 вариантов:

Пользователь может выбрать вариант ответа: Yes (Да), No (Нет) или Abstain (Удерживаться). Если выбран вариант Abstain, будет подсчитано количество голосов.

B. Если представлено более 3 вариантов:

Пользователь может выбрать вариант ответа: Yes (Да), No (Нет) или Abstain (Удерживаться). Если выбран вариант Abstain, будет подсчитано количество голосов. Если выбран вариант Yes, будет подсчитано количество голосов 0,5.

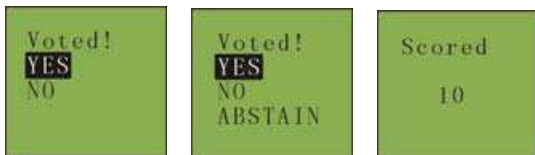

Примечание:

Пользователь может голосовать по нескольким вопросам. Например, при голосовании по вопросу HCS-4100. Пользователь может проголосовать "Да", "Нет" или "Удерживаться".

Пользователь может голосовать по нескольким вопросам. Например, при голосовании по вопросу HCS-4100. Пользователь может проголосовать "Да", "Нет" или "Удерживаться".

Примечание:

Пользователь HCS-4395NA может голосовать по нескольким вопросам. Например, при голосовании по вопросу HCS-4100. Пользователь может проголосовать "За" (For/Against), "Против" (Against/For), "Да" (Yes/No/Abstain), "Нет" (No/Yes/Abstain), "Удерживаться" (Abstain/Yes/No). Например, при голосовании по вопросу HCS-4100. Пользователь может проголосовать "За" (For/Against), "Против" (Against/For), "Да" (Yes/No/Abstain), "Нет" (No/Yes/Abstain), "Удерживаться" (Abstain/Yes/No).

Раздел 4: Программное обеспечения для управления беспроводной системой голосования

Программное обеспечение HCS-4390N позволяет управлять беспроводной системой голосования. Оно предоставляет интерфейс для настройки системы, подготовки встречи, управления участниками и проведения голосования. Для запуска программы необходимо использовать файл DCS.exe. Установка программы осуществляется с помощью файла Install.exe, который находится на компакт-диске HCS-4390N. После установки необходимо выполнить следующие шаги:

Установка и запуск программы

Системные требования:

Процессор: Pentium4 2.0
 Память: 1
 ОС: Windows 2000/XP/Vista/Win7

Установка:

Для установки программы необходимо использовать компакт-диск HCS-4390N. После запуска программы необходимо следовать инструкциям мастера установки. Для запуска программы необходимо использовать файл "Install.exe".

Запуск программы

Для запуска программы необходимо использовать файл DCS.exe. После запуска программы необходимо следовать инструкциям мастера установки.



Ниже представлены примеры окон интерфейса:

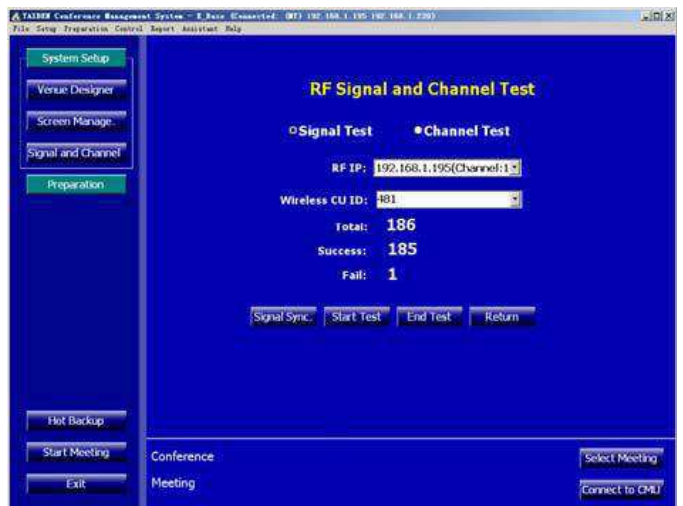

Раздел 5: Технические характеристики

5.1 Беспроводной приемопередатчик

Частота	1000 МГц (ISM)
Мощность	9 дБм ± 1.5 дБм
Чувствительность	-99 дБм ± 2 дБм
Рабочий ток	9-24 мА
Рабочий ток в режиме ожидания	4 мА
Интерфейсы	2 RJ45
Интерфейс питания	9-пин Sub-D дюймовая головка (разъем «мама»)
Цвет	Белый
Габариты (мм)	200(д)×200(ш)×33(в) (длина антенны=450)
Вес	1.1 кг

5.2 Беспроводной пульт для голосования

Тип	HCS-4390N	HCS-4395NA
Связь между HCS-4391N и беспроводным пультом для голосования	ISM-частоты; GFSK модуляция; Скорость: 100 килобит/с; синхронизация без использования данных (NDA)	
Радиус покрытия сигнала	300 м (открытое пространство без помех)	
Мощность и чувствительность сигнала	Мощность сигнала: 9 дБм ± 1.5 дБм / Чувствительность сигнала: -99 дБм ± 2 дБм	
Рабочий ток	В выключенном виде: 0 мА В режиме ожидания: 4 мА-6 мА; В рабочем режиме: 12 мА-24 мА (с отключенной подсветкой)	
Время работы батареи (AA)	В рабочем режиме: ≥ 60 часов В режиме ожидания: ≥ 120 часов Оператор может проверить уровень заряда батареи пульта для голосования.	
Габариты (мм)	183(д)×51(ш)×29(в)	142(д)×75(ш)×48(в)
Вес	0.2 кг	0.2 кг
Рабочая температура	0С°-50 С°	
Стандарт	IEC 60914	

TAIDEN INDUSTRIAL CO.,LTD.
Авторские права – TAIDEN