

Цифровая инфракрасная беспроводная конференц-система нового поколения серии HCS-5300/80

Цифровая инфракрасная беспроводная конференц-система нового поколения серии HCS-5300/80..		3
Пульты цифровой инфракрасной беспроводной конференц-системы нового поколения серии HCS-5300/80.....		8
HCS-5300CE_S/80	ЦифровойИК беспроводной пульт председателя (дискуссия, голосование, 1+7 каналов, серебристый, без батареи).....	8
HCS-5300CE_G/80	ЦифровойИК беспроводной пульт председателя (дискуссия, голосование, 1+7 каналов, угольно-серый, без батареи).....	8
HCS-5300DE_S/80	ЦифровойИК беспроводной пульт делегата (дискуссия, голосование, 1+7 каналов, серебристый, без батареи).....	10
HCS-5300DE_G/80	ЦифровойИК беспроводной пульт делегата (дискуссия, голосование, 1+7 каналов, угольно-серый, без батареи).....	10
HCS-5301D_S/80	ЦифровойИК беспроводной пульт делегата (дискуссия, 1+7 каналов, 2 селектора каналов, две кнопки идентификации / включения микрофона, серебристый, без батареи).....	12
HCS-5301D_G/80	ЦифровойИК беспроводной пульт делегата (дискуссия, 1+7 каналов, 2 селектора каналов, две кнопки идентификации / включения микрофона, угольно-серый, без батареи).....	12
HCS-5302C_S/80	ЦифровойИК беспроводной пульт председателя (дискуссия, серебристый, без батареи).....	14
HCS-5302C_G/80	ЦифровойИК беспроводной пульт председателя (дискуссия, темно-серый, без батареи).....	14
HCS-5302D_S/80	ЦифровойИК беспроводной пульт делегата (дискуссия, серебристый, без батареи).....	16
HCS-5302D_G/80	ЦифровойИК беспроводной пульт делегата (дискуссия, темно-серый, без батареи).....	16
Цифровая инфракрасная беспроводная конференц-система нового поколения серии HCS-5300T/80.....		18
HCS-5300TD_S/80	ЦифровойИК передатчик (монтаж на потолке, на стене или на треноге, пригоден для помещений с высотой потолка менее 6-ти метров, питание от блока HCS-5300M, серебристый, тренога поставляется отдельно).....	18
HCS-5300TD_G/80	ЦифровойИК передатчик (монтаж на потолке, на стене или на треноге, пригоден для помещений с высотой потолка менее 6-ти метров, питание от блока HCS-5300M, угольно-серый, тренога поставляется отдельно).....	18
HCS-5300TD_W/80	ЦифровойИК передатчик (монтаж на потолке, на стене или на треноге, пригоден для помещений с высотой потолка менее 6-ти метров, питание от блока HCS-5300M, белый, тренога поставляется отдельно).....	18
HCS-5300TDS/80	ЦифровойИК передатчик (подвесной монтаж, питание от блока HCS-5300M, серебристый).....	20
HCS-5300TDP-05	Подвесное крепление для цифрового инфракрасного передатчика (0,5 м).....	20
HCS-5300TDP-10	Подвесное крепление для цифрового инфракрасного передатчика (1,0 м).....	20
HCS-5300TDP-20	Подвесное крепление для цифрового инфракрасного передатчика (2,0 м).....	20
HCS-5300TH_S/80	ЦифровойИК передатчик (монтаж на потолке, на стене или на треноге, пригоден для помещений с высотой потолка более 6-ти метров, питание от блока HCS-5300M или от адаптера, серебристый, тренога поставляется отдельно).....	21
HCS-5300TH_G/80	ЦифровойИК передатчик (монтаж на потолке, на стене или на треноге, пригоден для помещений с высотой потолка более 6-ти метров, питание от блока HCS-5300M или от адаптера, угольно-серый, тренога поставляется отдельно).....	21
HCS-5300TH_W/80	ЦифровойИК передатчик (монтаж на потолке, на стене или на треноге, пригоден для помещений с высотой потолка более 6-ти метров, питание от блока HCS-5300M или от адаптера, белый, тренога поставляется отдельно).....	21
HCS-5300TW/80	ЦифровойИК передатчик (настенный монтаж, питание от блока HCS-5300M или от адаптера, бордовый).....	22

Блоки цифровой инфракрасной беспроводной конференц-системы нового поколения серии HCS-5300M/80		23
HCS-5300MA/80	Центральный блок цифровой ИК беспроводной конференц-системы (дискуссия, голосование, 1+7 каналов, с интерфейсом для проводного конгресс-пульта серии HCS-4100/50 и пульта переводчика, интерфейс Dante).....	23
HCS-5300MB/80	Центральный блок цифровой ИК беспроводной конференц-системы (дискуссия, 1+7 каналов, с интерфейсом для проводного конгресс-пульта серии HCS-4100/50 и пульта переводчика).....	26
HCS-5300MC/80	Центральный блок цифровой ИК беспроводной конференц-системы (дискуссия).....	29
HCS-5300WS ПО сетевого управления		32
HCS-5300MX Цифровой ИК коммутатор конференц-залов		33
Аксессуары		35
HCS-5300BAT	Литиевый аккумулятор (11,1 В постоянного тока, для конференц-пультов серии HCS-5300/01/02).....	35
HCS-ADP15V	Адаптер питания (15 В постоянного тока, 2,4 А, для конференц-пультов серии HCS-5300/01/02).....	35
HCS-ADP24V	Адаптер питания (24 В постоянного тока, 1,5 А, для HCS-5300TW/TH).....	36
HCS-5300CHG/08	Зарядное устройство (8 пультов / устройство).....	36
HCS-5352	Кабельный разветвитель (1 вход и 4 выхода, для цифрового ИК передатчика серии HCS-5300).....	37
HCS-5300TZJ2	Стойка для передатчика (для пультов HCS-5300TD/TH, поставляется отдельно от пультов)...	37
CBL5300-05	Кабель для передатчика, 5 м.....	38
CBL5300-10	Кабель для передатчика, 10 м.....	38
CBL5300-20	Кабель для передатчика, 20 м.....	38
CBL5300-30	Кабель для передатчика, 30 м.....	38
CBL5300-40	Кабель для передатчика, 40 м.....	38
CBL5300-50	Кабель для передатчика, 50 м.....	38
CBL5300-05CMP	Кабель для передатчика, 5 м (CMP).....	38
CBL5300-10CMP	Кабель для передатчика, 10 м (CMP).....	38
CBL5300-20CMP	Кабель для передатчика, 20 м (CMP).....	38
CBL5300-30CMP	Кабель для передатчика, 30 м (CMP).....	38
CBL5300-40CMP	Кабель для передатчика, 40 м (CMP).....	38
CBL5300-50CMP	Кабель для передатчика, 50 м (CMP).....	38
Программное обеспечение серии HCS-5300		40
HCS-5310/80	Модуль ПО базовой настройки системы.....	41
HCS-5313/80	Модуль ПО управления микрофонами.....	44
HCS-5314/80	Модуль ПО управления голосованием.....	45
HCS-5315/80	Модуль ПО управления видео.....	46
HCS-5316/80	Модуль ПО синхронного перевода.....	47

Цифровая инфракрасная беспроводная конференц-система нового поколения

Обзор

Беспроводные конференц-системы в последние годы обрели немалую популярность благодаря своей портативности и удобстве в использовании. В связи с отсутствием необходимости в проводных соединениях, установка подобных устройств не требует вмешательства в структуру уже существующей системы.

На настоящий момент наибольшее распространение получили системы, основанные на радиочастотной (РЧ) технологии, или инфракрасны (ИК) системы передачи аналогового аудио сигнала.

При использовании РЧ систем могут возникать помехи (ISM диапазон), а также есть риск перехвата информации. Кроме того, для использования данного типа систем необходима лицензия, в противном случае связь будет ограничена стандартом IEC 802—11.

АЧХ аналоговых ИК систем недостаточно высоки для передачи качественного и хорошо читаемого сигнала, а также данные системы имеют более низкий показатель «сигнал – шум».

Теоретические положения

Ядром цифровой ИК беспроводной конференц-системы является технология digATC — система цифровой беспроводной передачи звука и управляющих сигналов. Данная технология кодирует и модулирует звуковые и управляющие сигналы путем передачи данных с помощью инфракрасного излучения, что позволяет осуществлять двустороннюю передачу управляющей информации и многоканальных аудио сигналов. Благодаря объединению цифровых и ИК беспроводных технологий, данная система может по праву считаться безупречным решением для любых конференций. Цифровой ИК процессор (TAIDEN TDIR04), являющийся разработкой компании TAIDEN, совмещает в себе аналогово-цифровой преобразователь, схему кодирования – декодирования цифровых сигналов, цифровой модулятор / демодулятор (DQPSK), а также схему фильтрации и усиления сигнала. Кроме того, процессор снабжен фирменной технологией цифровой беспроводной передачи звука и управляющих сигналов digATC. (рис.1)



Рис.1 ИК процессор TAIDEN TDIR04

Цифровая ИК беспроводная конференц-система состоит из центрального блока, как минимум одного передатчика и конференц-пультов.

ИК конференц-пульт снабжен встроенным аналогово-цифровым и цифро-аналоговым преобразователями, схемой кодирования – декодирования цифровых сигналов и цифровым модулятором / демодулятором (DQPSK). Центральный блок цифровой ИК конференц-системы снабжен встроенным демодулятором / модулятором (DQPSK), схемой декодирования – кодирования цифровых сигналов и цифро-аналоговым преобразователем. Схема микшера помещается между декодирующей схемой и цифро-аналоговым преобразователем. ЦБ может подключаться к множеству ИК передатчиков посредством топологии «цепочка – замкнутая петля» или соединения «звездой» (рис. 2 и рис. 3)



Рис. 3 Блок-диаграмма цифровой ИК конференц-системы

Базовая версия цифрового ИК пульта, снабженного функцией дискуссии, состоит из микрофона, кнопки включения, динамика, батареи и т.д. ИК дискуссионный пульт получает сгенерированные ЦБ звуковые и управляющие сигналы с помощью ИК передатчика. Дискуссионный пульт отправляет ИК управляющие сигналы передатчику, который, в свою очередь, передает всю информацию центральному блоку. ИК дискуссионный пульт продолжает передавать цифровой аудио сигнал на ЦБ даже при включенном микрофоне. Система позволяет подключить до 1000 ИК дискуссионных пультов, 4 из которых могут работать одновременно.

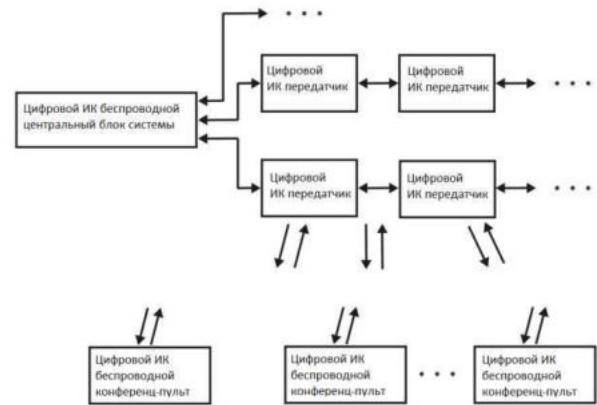

Рис. 3 Схематическая диаграмма цифровой ИК конференц-системы

Компоненты системы

Устройство HCS-5300CE/DE/80 располагает функциями выступления, голосования и синхрперевода; HCS-5301D/80, в свою очередь, предлагает только функции выступления и синхрперевода. Кроме того, устройство снабжено двумя селекторами каналов и двумя кнопками идентификации / включения микрофона, что дает двум делегатам возможность работать на одном устройстве и снизить. Данная характеристика позволяет расходы на оборудование. Пульт HCS-5302C/D/80 имеет функцию выступления, само устройство снабжено динамиком и разъемом для наушников.

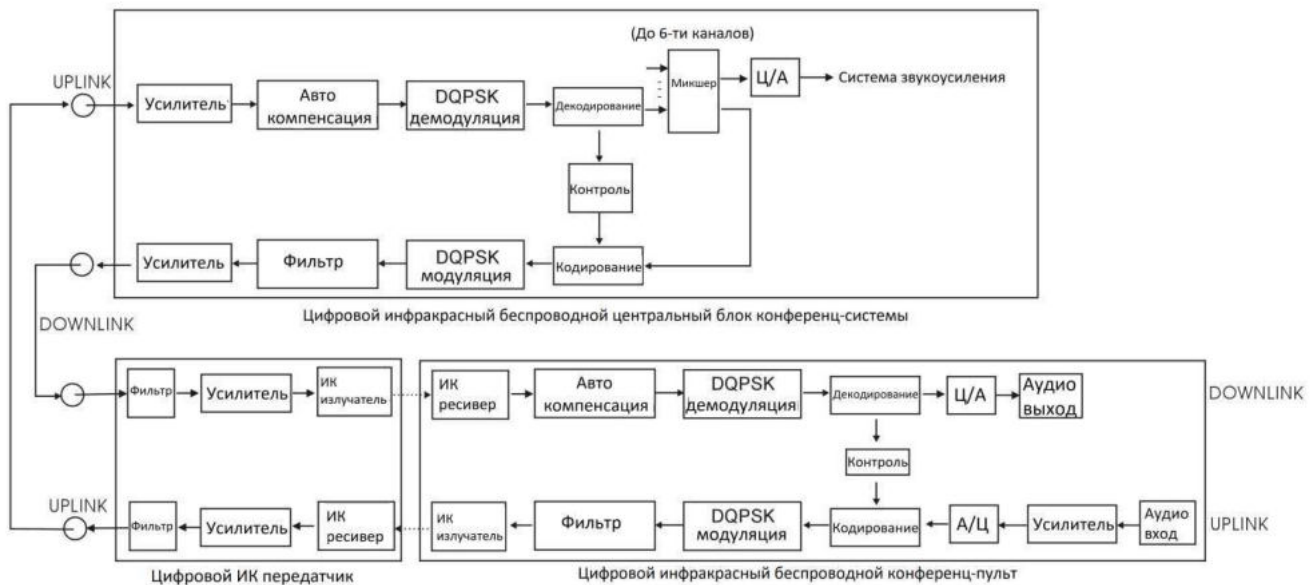

HCS-5302C/D/80 Цифровой ИК беспроводной конференц-пульт (мик.)

Рис. 4 Цифровые ИК беспроводные конференц-пульта серии HCS-5300/80

Цифровые ИК передатчики могут устанавливаться на стену, на потолок, на треногу, а также имеют подвесной вариант монтажа. Максимальный радиус воздействия составляет 13 метров.



HCS-5300CE/DE/80 Цифровой ИК беспроводной конференц-пульт (мик. / сел.кан. / голосование)

Пульт цифровой ИК беспроводной конференц-системы (Мик. / 2 X сел.кан. / 2 кнопки идентификации)



HCS-5300TD/80 Цифровой ИК передатчик (монтаж на потолок, на стену или на треногу)



Рис. 5 Цифровые ИК беспроводные передатчики серии HCS-5300T/80



Рис. 6 Центральные блоки цифровой ИК беспроводной конференц-системы серии HCS-5300M/80

Характеристики системы

- Данная система является первой цифровой беспроводной инфракрасной конгресс-системой в мире
- Система работает на базе фирменной технологии цифровой беспроводной передачи звука и управляющих сигналов dirATC
- Система проста в установке благодаря отсутствию проводных соединений
- Качество звучания сравнимо с CD-носителями
- Индивидуальная настройка чувствительности микрофона и эквалайзера
- Режим выборочной звукозаписи для синхроперевода (1+7 каналов)
- Гарантия сохранения конфиденциальности
- Возможность установки неограниченного числа ИК беспроводных систем в рамках одного здания
- Система нивелирует риск перехвата информации, а также появления радио помех и излучения
- Множество разнообразных функций (дискуссия, голосование, 1+7 каналов синхроперевода)
- Отсутствие необходимости в лицензировании радиочастот для работы инфракрасной системы по всему миру
- Использование частоты передачи 1 – 8 МГц, свободной от помех, вызываемых ВЧ лампами дневного света
- Высокий уровень устойчивости к радиопомехам от мобильных телефонов и РЧ устройств

Беспроводная конференц-система

- Быстрая установка и демонтаж, отсутствие проблем, связанных с обрывами и повреждениями кабеля
- Простая и быстрая установка системы
- Данное устройство не оказывает воздействия на мебель, внутреннее оборудование или структуру здания

Инфракрасная технология передачи данных

- Данная система гарантирует конфиденциальность, поскольку ИК сигналы не проходят сквозь непрозрачные стены и потолки
- Система будет работать без помех, вне зависимости от количества перегородок между сопряженными конференц-залами
- Возможность установки неограниченного числа ИК беспроводных систем в рамках одного здания
- Инфракрасные линии связи нивелируют риск перехвата информации и радиопомех, свойственных беспроводным линиям связи на основе радиоволн
- Отсутствие радиоизлучения
- Отсутствие необходимости в лицензировании радиочастот для работы инфракрасной системы по всему миру
- Использование частоты передачи 1 – 8 МГц, свободной от помех, вызываемых ВЧ лампами дневного света и мобильными телефонами
- Безошибочная работа даже при ярком солнечном свете

Технология цифровой инфракрасной передачи звука

- Технологии цифровой инфракрасной обработки и передачи звука гарантируют высокое качество звучания:
 - ◆ АЧХ: 20 Гц до 20 кГц
 - ◆ С/Ш: >85 дБА
 - ◆ Коэффициент нелинейных искажений: <0,06%

Полный перечень функций

- Дискуссия
- Голосование (5 кнопок)
- Синхроперевод (1+7 каналов)
- Режим выборочной звукозаписи для синхронного перевода (1+7 каналов)
- Автоматический видеомониторинг

- USB интерфейс, осуществляющий запись аудио на ПК без потери качества, а также передачу потокового аудио в систему
- Система совместима с цифровой ИК системой распределения языков HCS-5100 (цифровые ИК ресиверы серии HCS-5100R/F могут работать совместно с передатчиками серии HCS-5300T/80)
- Встроенный веб-сервер

Сравнение АЧХ цифровой ИК беспроводной конференц-системы TAIDEN HCS-5300/80 с характеристиками обычной аналоговой ИК беспроводной конференц-системы

Цифровая ИК беспроводная конференц-система обладает широким диапазоном АЧХ, благодаря чему система имеет высочайшее качество звука.

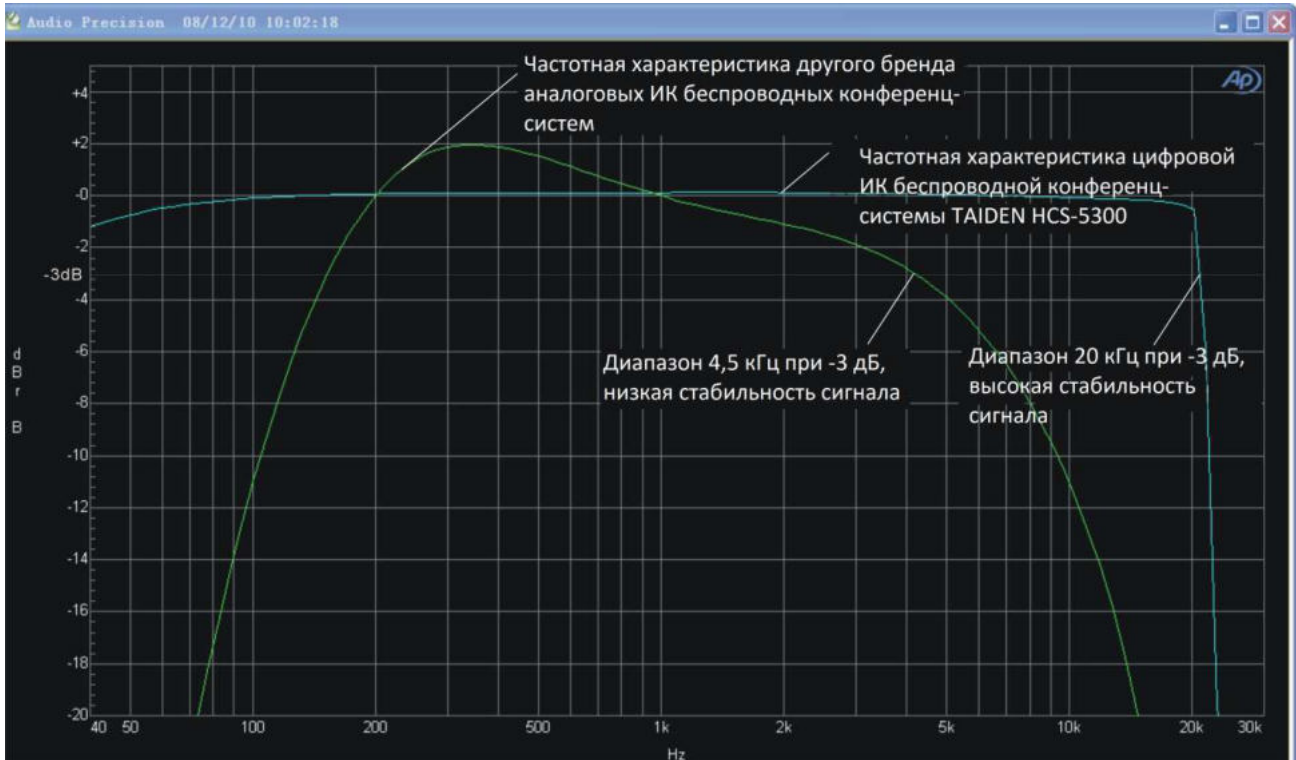

Система позволяет объединять несколько конференц-залов, в том числе находящихся на разных этажах. Устройство не производит взаимных помех и защищено от утечки информации.



Рис. 7 Объединенные конференц-залы, свободные от помех

Использование радио частотных (РЧ) систем в разных залах, в том числе находящихся на разных этажах, приводит к

появлению эффекта интерференции. Помехи растут пропорционально числу активных пультов. В результате, данная неполадка может привести к нарушению режима конфиденциальности между сопряженными конференц-залами. В данном примере показана одновременная работа девяти РЧ конференц-систем, которая неизбежно ведет к появлению взаимных помех. Таким образом, единственным выходом из сложившегося положения будет перемещение устройств, что доставит огромные неудобства пользователям. Кроме того, РЧ конференц-системы могут создавать помехи работе WiFi и Bluetooth устройств, беспроводного радио, телефонов, проекторов, мышей, клавиатур, а также сенсорных панелей центральной системы управления. Вышеуказанные помехи варьируется во времени и пространстве и являются одной из главных причин нестабильности РЧ беспроводных конференц-систем.

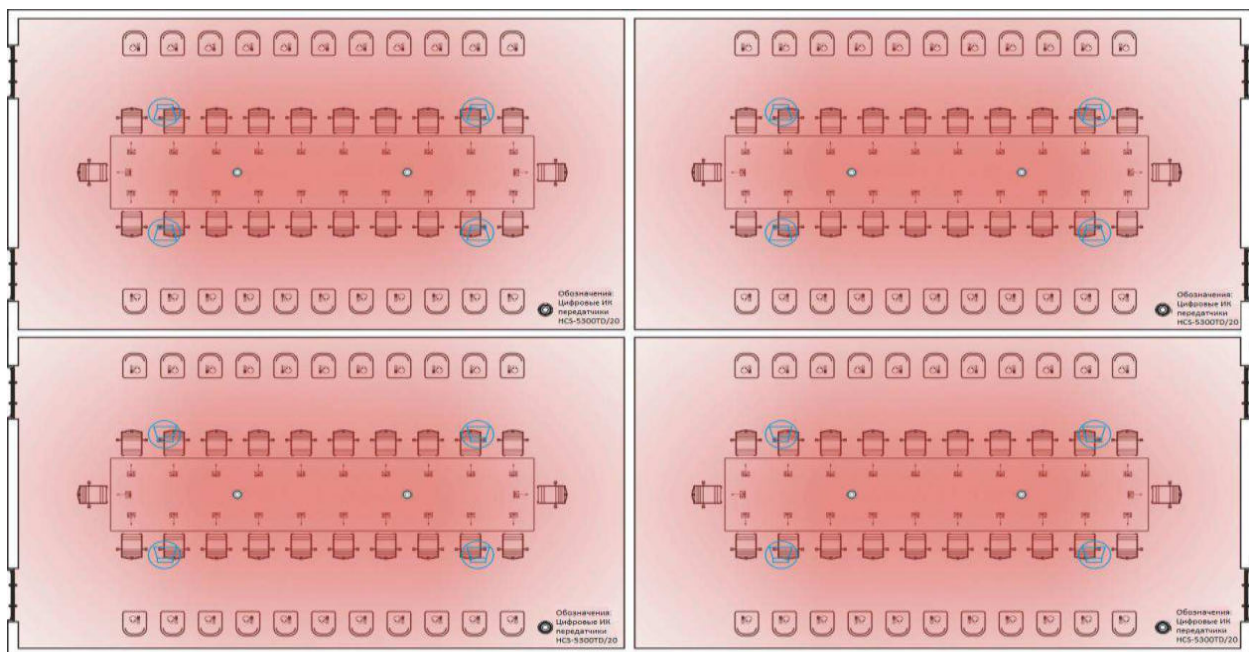

Рис. 8 Диаграмма РЧ помех

HCS-5300CE/80

Беспроводной пульт председателя с функцией голосования и селектором каналов

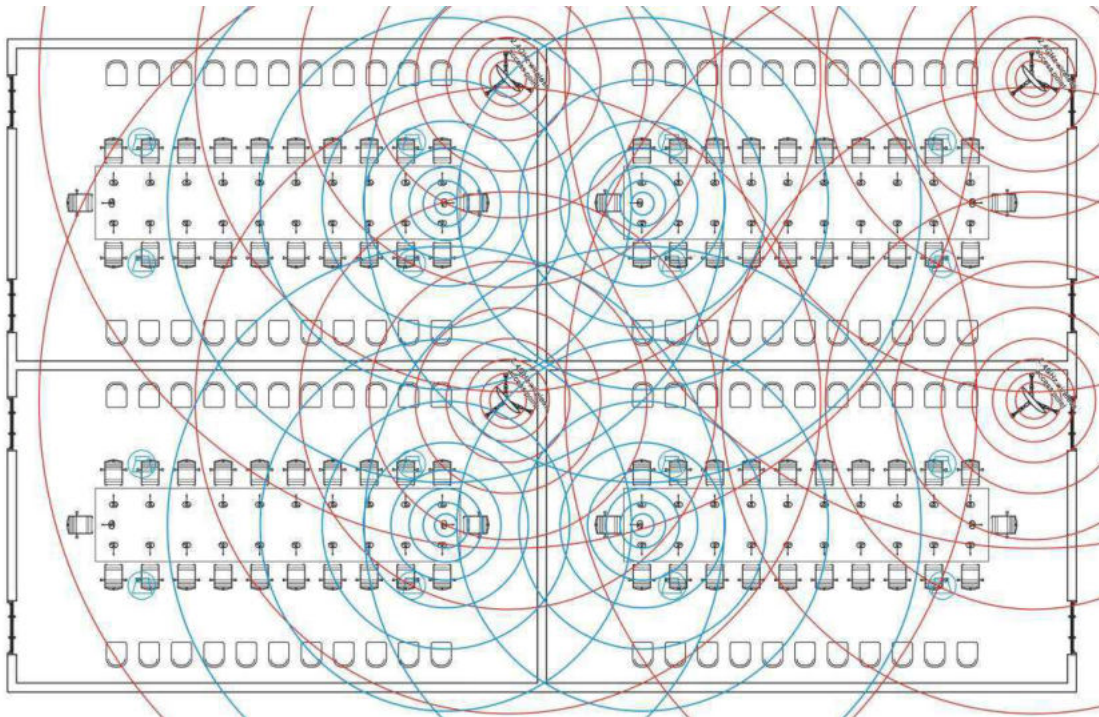

Характеристики

- Настольное исполнение, стильный и эргономичный дизайн
- Отсутствие проводов значительно упрощает процедуру монтажа
- Hi-Fi динамик
- Кнопка приоритета
- Съёмный микрофон
- Система способна объединить до 1000 пультов
- 5 кнопок для голосования
- Передача высококачественного цифрового аудио сигнала на 8 канала
- Встроенный селектор каналов снабжен двумя кнопками (вверх / вниз), а также двухцифровым дисплеем, отображающим номер канала
- Широковещательный микрофон и технология обработки и передачи цифрового ИК аудио сигнала позволяет обеспечить безупречное качество звучания в диапазоне от 20 Гц до 20 кГц и максимально снизить уровень искажений
- Технология передачи цифрового ИК сигнала гарантирует конфиденциальность и нивелирует риск утечки информации, а также возникновения помех и излучения. Кроме того, для использования данной системы не требуется оформлять лицензию на использование радио частот
- Система использует частоту передачи 1 – 8 МГц, свободную от помех, вызываемых ВЧ лампами дневного света и мобильными телефонами
- Индивидуальная настройка чувствительности микрофона и эквалайзера
- Встроенный литиевый аккумулятор

Стильный и эргономичный пульт председателя обладает всеми необходимыми функциями, позволяющими пользователю управлять ходом конференции. Пульт председателя HCS-5300CE/80 отличается от пульта делегата HCS-5300DE/80 наличием кнопки приоритета. Нажатием кнопки приоритета председатель может временно отключить или приглушить активные пульта, что позволяет председателю контролировать ход заседания.

Аккумулятор легко извлекается из устройства, что позволяет быстро сменить его в случае разрядки.

Функции

- Соответствует стандарту IEC 60914
- Система функционирует на базе технологии цифровой беспроводной передачи звука и управляющих сигналов digATC
- ИК несущие частоты соответствуют стандарту IEC 61603-7, в системе применяется технология цифровой модуляции / демодуляции DQPSK
- Система способна объединить до 1000 пультов
- Передача высококачественного цифрового аудио сигнала на 8 канала
- Каждому пульту делегата присвоен собственный ID, что необходимо для удобства установки и позволяет избежать повторений
- Широковещательный микрофон и технология обработки и передачи цифрового ИК аудио сигнала позволяет обеспечить безупречное качество звучания в диапазоне от 20 Гц до 20 кГц и максимально снизить уровень искажений
- Технология передачи цифрового ИК сигнала гарантирует конфиденциальность и нивелирует риск утечки информации, а также возникновения помех и излучения. Кроме того, для использования данной системы не требуется оформлять лицензию на использование радио частот
- Система использует частоту передачи 1 – 8 МГц, свободную от помех, вызываемых ВЧ лампами дневного света и мобильными телефонами
- Микрофон на ножке можно отключить во время перерыва в ходе заседания. Микрофон прост в обслуживании
- Мини-микрофон с поролоновой ветрозащитой
- Hi-Fi динамик, минимальный уровень искажений
- Разъем Stereo Jack Ø 3,5 мм для наушников с регулятором громкости
- Кнопка включения / выключения микрофона, пять кнопок для голосования
- Встроенный селектор каналов (активен только при подключенных наушниках)
- Индивидуальная настройка чувствительности микрофона и эквалайзера
- При работе в автономном режиме система поддерживает следующие опции:
 - ♦ **ACTIVE MICS:** установка числа делегатов, имеющих право на одновременное выступление (1/2/3/4)
 - ♦ **OPEN:** если достигнут лимит числа активных микрофонов, пользователь не сможет активировать следующий микрофон нажатием кнопки включения / выключения микрофона
 - ♦ **OVERRIDE:** если достигнут лимит числа активных

микрофонов, нажатие кнопки включения / выключения микрофона приведет к активации следующего микрофона, при этом первый активный микрофон будет отключен

- ◆ **VOICE:** регулировка чувствительности микрофона, встроенная технология Flash-on для управления громкостью голоса
- ◆ Синхрорепервод
- Голосование с гибкой настройкой параметров, при установке соответствующего ПО:
 - ◆ Парламентское: YES/NO/ABSTAIN (ДА/ НЕТ/ ВОЗДЕРЖАТЬСЯ)
 - ◆ Опрос: 1/2/3/4/5
 - ◆ Ответ аудитории: --/0/+/++
- Авторизация по нажатию кнопки
- При подключении камеры и видео коммутатора данный модуль позволяет осуществлять автоматическое видео сопровождение
- Данное устройство можно активировать в любой момент, при условии, что к системе подключено не более 4-х активных микрофонов (включая активный микрофон пульта председателя)
- Кнопка приоритета, позволяющая отключить или приглушить остальные пульты в соответствии с предустановками
- Система позволяет подключить до 20-ти пультов председателя, лишь один из которых может иметь вышеперечисленные функции управления конференцией
- Встроенный литиевый аккумулятор, время работы составляет 14,4 часов при постоянно включенном микрофоне и 48 часов при выключенном микрофоне

Элементы управления и индикаторы

- Графический LCD-дисплей с подсветкой, разрешение 64 x 48. На дисплее отображается информация о номере канала, языке, остатке заряда батареи, а также о качестве сигнала.
- Встроенный селектор каналов снабжен двумя кнопками (вверх / вниз), а также двухцифровым дисплеем, отображающим номер канала
- Однонаправленный электретный конденсаторный микрофон с двухцветным кольцом подсветки
- Индикатор заряда
- Индикатор полного заряда аккумулятора
- Кнопка питания
- Кнопка регулировки громкости наушников
- Пять кнопок для голосования с индикаторами
- Кнопка включения / выключения микрофона с индикатором
- Кнопка приоритета

Соединения

- Разъем для съемного микрофона
- Ø 3,5 мм stereo jack для наушника
- Интерфейс адаптера питания

Техническая спецификация

Электрические характеристики

Подключение наушников

АЧХ.....20 Гц–20 кГц (-3 дБ)
 Нагрузочный импеданс наушников.....> 16 Ом x 2
 Выход наушника.....10 мВт

Микрофон

Преобразователь.....Электретно-конденсаторный
 Диаграмма направленности.....Однонаправленный
 Чувствительность.....-46 дБВ/Па
 Частотная характеристика.....30 Гц–20 кГц
 Направленность 0°/180°.....> 20 дБ (1 кГц)
 Эквивалентный шум.....20 дБА (уровень звукового давления)
 Макс. УЗД.....125 дБ (КНИ <3%)

Интерфейс

Соединитель.....Ø 3,5 м stereo jack для наушника

Время работы аккумулятора

При постоянно включенном микрофоне.....Около 14,4 часов
 При отключенном микрофоне.....Около 48 часов

Механические характеристики

Исполнение.....Настольное
 Размеры (в x ш x г) (без микрофона).....73 x 184 x 134 мм
 Вес
 Без батареи.....0,5 кг
 С батареей.....0,8 кг
 Цвет.....Серебристый (PANTONE 428C) /
 Угольно-серый (PANTONE Cool Gray 11C)

Модель

HCS-5300CE_S/80.....Цифровой ИК беспроводной пульт председателя (дискуссия, голосование, 1+7 каналов, серебристый, без батареи)

HCS-5300CE_G/80.....Цифровой ИК беспроводной пульт председателя (дискуссия, голосование, 1+7 каналов, угольно-серый, без батареи)

HCS-5300DE/80

Беспроводной пульт делегата с функцией голосования и селектором каналов



Характеристики

- Настольное исполнение, стильный и эргономичный дизайн
- Отсутствие проводов значительно упрощает процедуру монтажа
- Hi-Fi динамик
- Съёмный микрофон
- Система способна объединить до 1000 пультов
- 5 кнопок для голосования
- Передача высококачественного цифрового аудио сигнала на 8 канала
- Встроенный селектор каналов снабжен двумя кнопками (вверх / вниз), а также двухцифровым дисплеем, отображающим номер канала
- Широковещательный микрофон и технология обработки и передачи цифрового ИК аудио сигнала позволяет обеспечить безупречное качество звучания в диапазоне от 20 Гц до 20 кГц и максимально снизить уровень искажений
- Технология передачи цифрового ИК сигнала гарантирует конфиденциальность и нивелирует риск утечки информации, а также возникновения помех и излучения. Кроме того, для использования данной системы не требуется оформлять лицензию на использование радио частот
- Высокий уровень устойчивости к радиопомехам от ВЧ ламп освещения и мобильных телефонов
- Индивидуальная настройка чувствительности микрофона и эквалайзера
- Встроенный литиевый аккумулятор

Многофункциональный беспроводной пульт делегата соответствует требованиям даже крупнейших конференций и предлагает широчайший спектр возможностей для выступления, прослушивания, голосования и выбора языковых каналов. Пульт имеет высокий уровень сопротивления РЧ помехам от мобильного телефона. Также устройство снабжено

встроенным селектором каналов и разъемом для наушников. Функция селектора каналов автоматически ограничена числом доступных языковых каналов. Динамик обладает прекрасной акустикой и создает минимальный эффект обратной связи, что улучшает качество звука.

Аккумулятор легко извлекается из устройства, что позволяет быстро сменить его в случае разрядки.

Функции

- Соответствует стандарту IEC 60914
- Система функционирует на базе технологии цифровой беспроводной передачи звука и управляющих сигналов digATC
- ИК несущие частоты соответствуют стандарту IEC 61603-7, в системе применяется технология цифровой модуляции / демодуляции DQPSK
- Система способна объединить до 1000 пультов
- Передача высококачественного цифрового аудио сигнала на 8 канала
- Каждому пульту делегата присвоен собственный ID, что необходимо для удобства установки и позволяет избежать повторений
- Широковещательный микрофон и технология обработки и передачи цифрового ИК аудио сигнала позволяет обеспечить безупречное качество звучания в диапазоне от 20 Гц до 20 кГц и максимально снизить уровень искажений
- Технология передачи цифрового ИК сигнала гарантирует конфиденциальность и нивелирует риск утечки информации, а также возникновения помех и излучения. Кроме того, для использования данной системы не требуется оформлять лицензию на использование радио частот
- Высокий уровень устойчивости к радиопомехам от ВЧ ламп освещения и мобильных телефонов
- Микрофон на ножке можно отключить во время перерыва в ходе заседания. Микрофон прост в обслуживании
- Мини-микрофон с поролоновой ветрозащитой
- Hi-Fi динамик, минимальный уровень искажений
- Разъем Stereo Jack Ø 3,5 мм для наушников с регулятором громкости
- Кнопка включения / выключения микрофона, пять кнопок для голосования
- Встроенный селектор каналов (активен только при подключенных наушниках)
- Индивидуальная настройка чувствительности микрофона и эквалайзера
- При работе в автономном режиме система поддерживает следующие опции:
 - ♦ **ACTIVE MICS:** установка числа делегатов, имеющих право на одновременное выступление (1/2/3/4)
 - ♦ **OPEN:** если достигнут лимит числа активных микрофонов, пользователь не сможет активировать следующий микрофон нажатием кнопки включения / выключения микрофона
 - ♦ **OVERRIDE:** если достигнут лимит числа активных микрофонов, нажатие кнопки включения / выключения микрофона приведет к активации следующего микрофона, при этом первый активный микрофон будет отключен

- ◆ **VOICE:** регулировка чувствительности микрофона, встроенная технология Flash-on для управления громкостью голоса
- ◆ Синхрорепервод
- Голосование с гибкой настройкой параметров, при установке соответствующего ПО:
 - ◆ Парламентское: YES/NO/ABSTAIN (ДА/ НЕТ/ ВОЗДЕРЖАТЬСЯ)
 - ◆ Опрос: 1/2/3/4/5
 - ◆ Ответ аудитории: --/0/+ / ++
- Авторизация по нажатию кнопки
- При подключении камеры и видео коммутатора данный модуль позволяет осуществлять автоматическое видео сопровождение
- Встроенный литиевый аккумулятор, время работы составляет 14,4 часов при постоянно включенном микрофоне и 48 часов при выключенном микрофоне

Элементы управления и индикаторы

- Графический LCD-дисплей с подсветкой, разрешение 64 x 48. На дисплее отображается информация о номере канала, языке, остатке заряда батареи, а также о качестве сигнала.
- Встроенный селектор каналов снабжен двумя кнопками (вверх / вниз), а также двухцифровым дисплеем, отображающим номер канала
- Однонаправленный электретный конденсаторный микрофон с двухцветным кольцом подсветки
- Индикатор заряда
- Индикатор полного заряда аккумулятора
- Кнопка питания
- Кнопка регулировки громкости наушников
- Пять кнопок для голосования с индикаторами
- Кнопка включения / выключения микрофона с индикатором

Соединения

- Разъем для съемного микрофона
- Ø 3,5 мм stereo jack для наушника
- Интерфейс адаптера питания

Техническая спецификация

Электрические характеристики

Подключение наушников

АЧХ.....20 Гц – 20 кГц (-3 дБ)
 Нагрузочный импеданс наушников.....> 16 Ом x 2
 Выход наушников.....10 мВт

Микрофон

Преобразователь.....Электретно-конденсаторный
 Диаграмма направленности.....Однонаправленный
 Чувствительность.....-46 дБВ/Па
 Частотная характеристика.....30 Гц–20 кГц
 Направленность 0°/180°.....> 20 дБ (1 кГц)
 Эквивалентный шум.....20 дБА (уровень звукового давления)
 Макс. УЗД.....125 дБ (КНИ <3%)

Интерфейс

Соединитель.....Ø 3,5 м стерео jack для наушника

Время работы аккумулятора

При постоянно включенном микрофоне.....Около 14,4 часов
 При отключенном микрофоне.....Около 48 часов

Механические характеристики

Исполнение.....Настольное
 Размеры (в x ш x г) (без микрофона).....73 x 184 x 134 мм
 Вес
 Без батареи.....0,5 кг
 С батареями.....0,8 кг
 Цвет.....Серебристый (PANTONE 428C) /
 Угольно-серый (PANTONE Cool Gray 11C)

Модель

HCS-5300DE_S/80.....Цифровой ИК беспроводной пульт делегата (дискуссия, голосование, 1+7 каналов, серебристый, без батареи)
 HCS-5300DE_G/80.....Цифровой ИК беспроводной пульт делегата (дискуссия, голосование, 1+7 каналов, угольно-серый, без батареи)

HCS-5301D/80

Беспроводной дискусионный пульт с двойным селектором каналов



Характеристики

- Настольное исполнение, стильный и эргономичный дизайн
- Отсутствие проводов значительно упрощает процедуру монтажа
- Hi-Fi динамик
- Съёмный микрофон
- Система способна объединить до 1000 пультов
- Передача высококачественного цифрового аудио сигнала на 8 канала
- Встроенный сдвоенный селектор каналов снабжен двумя кнопками (вверх/вниз), а также двухцифровым дисплеем, отображающим номер канала
- Двойная идентификация делегата с помощью кнопки включения / выключения микрофона. Используется для индивидуальной идентификации делегатов, сидящих по соседству, а также для автоматического видеосопровождения
- Данный пульт может использоваться двумя делегатами
- Широковещательный микрофон и технология обработки и передачи цифрового ИК аудио сигнала позволяет обеспечить безупречное качество звучания в диапазоне от 20 Гц до 20 кГц и максимально снизить уровень искажений
- Технология передачи цифрового ИК сигнала гарантирует конфиденциальность и нивелирует риск утечки информации, а также возникновения помех и излучения. Кроме того, для использования данной системы не требуется оформлять лицензию на использование радио частот
- Высокий уровень устойчивости к радиопомехам от ВЧ ламп освещения и мобильных телефонов
- Индивидуальная настройка чувствительности микрофона и эквалайзера
- Встроенный литиевый аккумулятор

Многофункциональный беспроводной пульт делегата может использоваться двумя участниками конференции. Пульт обеспечивает доступ к функциям выступления, прослушивания, выбора каналов, а также имеет прекрасный уровень сопротивления помехам от мобильных телефонов. Данное устройство имеет два разъема для подключения наушников с индивидуальной регулировкой громкости, две кнопки включения / выключения микрофона, а также два селектора каналов, что позволяет двум делегатам работать с одним пультом. Динамик обладает превосходной акустикой и создает минимальный эффект обратной связи, что улучшает качество звука.

Аккумулятор легко извлекается из устройства, что позволяет быстро сменить его в случае разрядки.

Функции

- Соответствует стандарту IEC 60914
- Система функционирует на базе технологии цифровой беспроводной передачи звука и управляющих сигналов digATC
- ИК несущие частоты соответствуют стандарту IEC 61603-7, в системе применяется технология цифровой модуляции / демодуляции DQPSK
- Система способна объединить до 1000 пультов
- Передача высококачественного цифрового аудио сигнала на 8 канала
- Каждому пульту делегата присвоен собственный ID, что необходимо для удобства установки и позволяет избежать повторений
- Широковещательный микрофон и технология обработки и передачи цифрового ИК аудио сигнала позволяет обеспечить безупречное качество звучания в диапазоне от 20 Гц до 20 кГц и максимально снизить уровень искажений
- Технология передачи цифрового ИК сигнала гарантирует конфиденциальность и нивелирует риск утечки информации, а также возникновения помех и излучения. Кроме того, для использования данной системы не требуется оформлять лицензию на использование радио частот
- Высокий уровень устойчивости к радиопомехам от ВЧ ламп освещения и мобильных телефонов
- Микрофон на ножке можно отключить во время перерыва в ходе заседания. Микрофон прост в обслуживании
- Мини-микрофон с поролоновой ветрозащитой
- Hi-Fi динамик, минимальный уровень искажений
- Два разъема Stereo Jack Ø 3,5 мм для наушников с индивидуальными регуляторами громкости
- 2 кнопки включения / выключения микрофона для индивидуального управления микрофоном, а также для индивидуальной идентификации делегата
- Данный пульт может использоваться двумя делегатами
- Встроенный двойной селектор каналов (активны только при подключенных наушниках)
- Индивидуальная настройка чувствительности микрофона и эквалайзера
- При работе в автономном режиме система поддерживает следующие опции:
 - ♦ **ACTIVE MICS:** установка числа делегатов, имеющих право на одновременное выступление (1/2/3/4)

- ◆ **OPEN:** если достигнут лимит числа активных микрофонов, пользователь не сможет активировать следующий микрофон нажатием кнопки включения / выключения микрофона
- ◆ **VERRIDE:** если достигнут лимит числа активных микрофонов, нажатие кнопки включения / выключения микрофона приведет к активации следующего микрофона, при этом первый активный микрофон будет отключен
- ◆ **VOICE:** регулировка чувствительности микрофона, встроенная технология Flash-on для управления громкостью голоса
- ◆ Синхрорепервод
- При подключении камеры и видео коммутатора данный модуль позволяет осуществлять автоматическое видео сопровождение
- Встроенный литиевый аккумулятор, время работы составляет 14,4 часов при постоянно включенном микрофоне и 48 часов при выключенном микрофоне

Элементы управления и индикаторы

- Два графических LCD-дисплея с подсветкой, разрешение 64 x 48. На дисплеях отображается информация о номере канала, языке, остатке заряда батареи, а также о качестве сигнала.
- Встроенный сдвоенный селектор каналов снабжен двумя переключателями (вверх/вниз), а также двухцифренным дисплеем, отображающими номер канала
- Однонаправленный электретный конденсаторный микрофон с двухцветным кольцом подсветки
- Индикатор заряда
- Индикатор полного заряда аккумулятора
- Кнопка питания
- Две кнопки регулировки громкости наушников
- Две кнопки включения / выключения микрофона с индикатором

Соединения

- Разъем для съемного микрофона
- 2 разъема Ø 3,5 мм stereo jack для наушника
- Интерфейс адаптера питания

Техническая спецификация

Электрические характеристики

Подключение наушников

АЧХ.....20 Гц–20 кГц (- 3 дБ)
 Нагрузочный импеданс наушников.....> 16 Ом x 2
 Выход наушника.....10 мВт

Микрофон

Преобразователь.....Электретно-конденсаторный
 Диаграмма направленности.....Однонаправленный
 Чувствительность.....-46 дБВ/Па
 Частотная характеристика.....30 Гц–20 кГц
 Направленность 0°/180°.....> 20 дБ (1 кГц)
 Эквивалентный шум.....20 дБА (уровень звукового давления)
 Макс. УЗД.....125 дБ (КНИ <3%)

Интерфейс

Соединитель.....2 x Ø 3,5 м стерео jack для наушника

Время работы аккумулятора

При постоянно включенном микрофоне.....Около 14,4 часов
 При отключенном микрофоне.....Около 48 часов

Механические характеристики

Исполнение.....Настольное
 Размеры (в x ш x г) (без микрофона).....73 x 184 x 134 мм
 Вес
 Без батареи.....0,5 кг
 С батареей.....0,8 кг
 Цвет.....Серебристый (PANTONE 428C) /
 Угольно-серый (PANTONE Cool Gray 11C)

Модель

HCS-5301D_S/80.....Цифровой ИК беспроводной пульт делегата (дискуссия, 1+7 каналов, 2 селектора каналов, две кнопки идентификации / включения микрофона, серебристый, без батареи)

HCS-5301D_G/80.....Цифровой ИК беспроводной пульт делегата (дискуссия, 1+7 каналов, 2 селектора каналов, две кнопки идентификации / включения микрофона, угольно-серый, без батареи)

HCS-5302C/80

Беспроводной пульт председателя



Характеристики

- Настольное исполнение, стильный и эргономичный дизайн
- Отсутствие проводов значительно упрощает процедуру монтажа
- Hi-Fi динамик
- Кнопка приоритета
- Съёмный микрофон
- Система способна объединить до 1000 пультов
- Широковещательный микрофон и технология обработки и передачи цифрового ИК аудио сигнала позволяет обеспечить безупречное качество звучания в диапазоне от 20 Гц до 20 кГц и максимально снизить уровень искажений
- Технология передачи цифрового ИК сигнала гарантирует конфиденциальность и нивелирует риск утечки информации, а также возникновения помех и излучения. Кроме того, для использования данной системы не требуется оформлять лицензию на использование радио частот
- Высокий уровень устойчивости к радиопомехам от ВЧ ламп освещения и мобильных телефонов
- Индивидуальная настройка чувствительности микрофона и эквалайзера
- Встроенный литиевый аккумулятор

Стильный и эргономичный пульт председателя обладает всеми необходимыми функциями, позволяющими пользователю управлять ходом конференции. Пульт председателя HCS-5302C отличается от пульта делегата HCS-5302D наличием кнопки приоритета. Нажатием кнопки приоритета председатель может временно отключить или приглушить активные пульты, что позволяет председателю контролировать ход заседания.

Аккумулятор легко извлекается из устройства, что позволяет быстро сменить его в случае разрядки.

Функции

- Соответствует стандарту IEC 60914
- Система функционирует на базе технологии цифровой беспроводной передачи звука и управляющих сигналов dirATC
- ИК несущие частоты соответствуют стандарту IEC 61603-7, в системе применяется технология цифровой модуляции / демодуляции DQPSK
- Система способна объединить до 1000 пультов
- Каждому пульту делегата присвоен собственный ID, что необходимо для удобства установки и позволяет избежать повторений
- Широковещательный микрофон и технология обработки и передачи цифрового ИК аудио сигнала позволяет обеспечить безупречное качество звучания в диапазоне от 20 Гц до 20 кГц и максимально снизить уровень искажений
- Технология передачи цифрового ИК сигнала гарантирует конфиденциальность и нивелирует риск утечки информации, а также возникновения помех и излучения. Кроме того, для использования данной системы не требуется оформлять лицензию на использование радио частот
- Высокий уровень устойчивости к радиопомехам от ВЧ ламп освещения и мобильных телефонов
- Микрофон на ножке можно отключить во время перерыва в ходе заседания. Микрофон прост в обслуживании
- Мини-микрофон с поролоновой ветрозащитой
- Hi-Fi динамик, минимальный уровень искажений
- Разъем Stereo Jack Ø 3,5 мм для наушников с регулятором громкости
- Кнопка включения / отключения микрофона
- Индивидуальная настройка чувствительности микрофона и эквалайзера
- При работе в автономном режиме система поддерживает следующие опции:
 - ♦ **ACTIVE MICS:** установка числа делегатов, имеющих право на одновременное выступление (1/2/3/4)
 - ♦ **OPEN:** если достигнут лимит числа активных микрофонов, пользователь не сможет активировать следующий микрофон нажатием кнопки включения / выключения микрофона
 - ♦ **OVERRIDE:** если достигнут лимит числа активных микрофонов, нажатие кнопки включения / выключения микрофона приведет к активации следующего микрофона, при этом первый активный микрофон будет отключен
 - ♦ **VOICE:** регулировка чувствительности микрофона, встроенная технология Flash-on для управления громкостью голоса
- При подключении камеры и видео коммутатора данный модуль позволяет осуществлять автоматическое видео сопровождение
- Данное устройство можно активировать в любой момент при условии, что к системе подключено не более 4-х активных микрофонов (включая активный микрофон пульта председателя)
- Кнопка приоритета, позволяющая отключить или приглушить остальные пульты в соответствии с предустановками

- Система позволяет подключить до 20-ти пультов председателя, лишь один из которых может иметь вышеперечисленные функции управления конференцией
- Встроенный литиевый аккумулятор, время работы составляет 14,4 часов при постоянно включенном микрофоне и 48 часов при выключенном микрофоне

Элементы управления и индикаторы

- Графический LCD-дисплей с подсветкой, разрешение 64 x 48. На дисплее отображается информация об остатке заряда батареи и качестве сигнала.
- Однонаправленный электретный конденсаторный микрофон с двухцветным кольцом подсветки
- Индикатор заряда
- Индикатор полного заряда аккумулятора
- Кнопка питания
- Кнопка регулировки громкости наушников
- Кнопка включения / выключения микрофона с индикатором
- Кнопка приоритета

Соединения

- Разъем для съемного микрофона
- Ø 3,5 мм stereo jack для наушника
- Интерфейс адаптера питания

Техническая спецификация

Электрические характеристики

Подключение наушников

АЧХ.....20 Гц–20 кГц (-3 дБ)
 Нагрузочный импеданс наушников.....≥16 Ом x 2
 Выход наушника.....10 мВт

Микрофон

Преобразователь.....Электретно-конденсаторный
 Диаграмма направленности.....Однонаправленный
 Чувствительность.....-46 дБВ/Па
 Частотная характеристика.....30 Гц–20 кГц
 Направленность 0°/180°.....> 20 дБ (1 кГц)
 Эквивалентный шум.....20 дБА (уровень звукового давления)
 Макс. УЗД.....125 дБ (КНИ <3%)

Интерфейс

Соединитель.....Ø 3,5 м стерео jack для наушника

Время работы аккумулятора

При постоянно включенном микрофоне.....Около 14,4 часов
 При отключенном микрофоне.....Около 48 часов

Механические характеристики

Исполнение.....Настольное
 Размеры (в x ш x г) (без микрофона).....73 x 184 x 134 мм
 Вес
 Без батареи.....0,5 кг
 С батареями.....0,8 кг
 Цвет.....Серебристый (PANTONE 428C) /
 Угольно-серый (PANTONE Cool Gray 11C)

Модель

HCS-5302C_S/80Цифровой ИК беспроводной пульт председателя (дискуссия, серебристый, без батареи)
 HCS-5302C_G/80.....Цифровой ИК беспроводной пульт председателя (дискуссия, темно-серый, без батареи)

HCS-5302D/80 Беспроводной дискусионный пульт



Характеристики

- Настольное исполнение, стильный и эргономичный дизайн
- Отсутствие проводов значительно упрощает процедуру монтажа
- Hi-Fi динамик
- Съёмный микрофон
- Система способна объединить до 1000 пультов
- Широковещательный микрофон и технология обработки и передачи цифрового ИК аудио сигнала позволяет обеспечить безупречное качество звучания в диапазоне от 20 Гц до 20 кГц и максимально снизить уровень искажений
- Технология передачи цифрового ИК сигнала гарантирует конфиденциальность и нивелирует риск утечки информации, а также возникновения помех и излучения. Кроме того, для использования данной системы не требуется оформлять лицензию на использование радио частот
- Высокий уровень устойчивости к радиопомехам от ВЧ ламп освещения и мобильных телефонов
- Индивидуальная настройка чувствительности микрофона и эквалайзера
- Встроенный литиевый аккумулятор

Данный беспроводной пульт отвечает базовым требованиям любых конференций. Пульт обеспечивает доступ к функциям выступления и прослушивания, а также имеет прекрасный уровень сопротивления помехам от мобильных телефонов. Динамик обладает прекрасной акустикой и создает минимальный эффект обратной связи, что улучшает качество звука.

Аккумулятор легко извлекается из устройства, что позволяет быстро сменить его в случае разрядки.

Функции

- Соответствует стандарту IEC 60914
- Система функционирует на базе технологии цифровой беспроводной передачи звука и управляющих сигналов dirATC
- ИК несущие частоты соответствуют стандарту IEC 61603-7, в системе применяется технология цифровой модуляции / демодуляции DQPSK
- Система способна объединить до 1000 пультов
- Каждому пульту делегата присвоен собственный ID, что необходимо для удобства установки и позволяет избежать повторений
- Широковещательный микрофон и технология обработки и передачи цифрового ИК аудио сигнала позволяет обеспечить безупречное качество звучания в диапазоне от 20 Гц до 20 кГц и максимально снизить уровень искажений
- Технология передачи цифрового ИК сигнала гарантирует конфиденциальность и нивелирует риск утечки информации, а также возникновения помех и излучения. Кроме того, для использования данной системы не требуется оформлять лицензию на использование радио частот
- Высокий уровень устойчивости к радиопомехам от ВЧ ламп освещения и мобильных телефонов
- Микрофон на ножке можно отключить во время перерыва в ходе заседания. Микрофон прост в обслуживании
- Мини-микрофон с поролоновой ветрозащитой
- Hi-Fi динамик, минимальный уровень искажений
- Разъем Stereo Jack Ø 3,5 мм для наушников с регулятором громкости
- Кнопка включения / отключения микрофона
- Индивидуальная настройка чувствительности микрофона и эквалайзера
- При работе в автономном режиме система поддерживает следующие опции:
 - ♦ **ACTIVE MICS:** установка числа делегатов, имеющих право на одновременное выступление (1/2/3/4)
 - ♦ **OPEN:** если достигнут лимит числа активных микрофонов, пользователь не сможет активировать следующий микрофон нажатием кнопки включения / выключения микрофона
 - ♦ **OVERRIDE:** если достигнут лимит числа активных микрофонов, нажатие кнопки включения / выключения микрофона приведет к активации следующего микрофона, при этом первый активный микрофон будет отключен
 - ♦ **VOICE:** регулировка чувствительности микрофона, встроенная технология Flash-on для управления громкостью голоса
- При подключении камеры и видео коммутатора данный модуль позволяет осуществлять автоматическое видео сопровождение
- Встроенный литиевый аккумулятор, время работы составляет 14,4 часов при постоянно включенном микрофоне и 48 часов при выключенном микрофоне

Элементы управления и индикаторы

- Графический LCD-дисплей с подсветкой, разрешение 64 x 48. На дисплее отображается информация об остатке заряда батареи, качестве сигнала, а также об угле ИК излучения
- Однонаправленный электретный конденсаторный микрофон с двухцветным кольцом подсветки
- Индикатор заряда
- Индикатор полного заряда аккумулятора
- Кнопка питания
- Кнопка регулировки громкости наушников
- Кнопка включения / выключения микрофона с индикатором

Соединения

- Разъем для съемного микрофона
- Ø 3,5 мм stereo jack для наушника
- Интерфейс адаптера питания

Техническая спецификация

Электрические характеристики

Подключение наушников

АЧХ.....20 Гц–20 кГц (- з дБ)
 Нагрузочный импеданс наушников.....≥16 Ом x 2
 Выход наушника.....10 мВт

Микрофон

Преобразователь.....Электретно-конденсаторный
 Диаграмма направленности.....Однонаправленный
 Чувствительность.....-46 дБВ/Па
 Частотная характеристика.....30 Гц–20 кГц
 Направленность 0°/180°.....> 20 дБ (1 кГц)
 Эквивалентный шум.....20 дБА (уровень звукового давления)
 Макс. УЗД.....125 дБ (КНИ <3%)

Интерфейс

Соединитель.....Ø 3,5 м стерео jack для наушника

Время работы аккумулятора

При постоянно включенном микрофоне.....Около 14,4 часов
 При отключенном микрофоне.....Около 48 часов

Механические характеристики

Исполнение.....Настольное
 Размеры (в x ш x г) (без микрофона).....73 x 184 x 134 мм
 Вес
 Без батареи.....0,5 кг
 С батареей.....0,8 кг
 Цвет.....Серебристый (PANTONE 428C) /
 Угольно-серый (PANTONE Cool Gray 11C)

Модель

HCS-5302D_S/80.....Цифровой ИК беспроводной пульт делегата (дискуссия, серебристый, без батареи)
 HCS-5302D_G/80.....Цифровой ИК беспроводной пульт председателя (дискуссия, темно-серый, без батареи)

Список функции конференц-пультов

Номер модели	Статус	Дискуссия	Авторизация	Голосование	Синхроперевод
HCS-5300CE/80	Пульт председателя	√	√	√	1+7 кан.
HCS-5300DE/80	Пульт делегата	√	√	√	1+7 кан.
HCS-5301D/80	Пульт делегата	√			(1+7 кан.) x 2
HCS-5302C/80	Пульт председателя	√			
HCS-5302D/80	Пульт делегата	√			

HCS-5300TD/80

Цифровой инфракрасный передатчик



Установка на потолок



Установка на стену



Установка на треногу

Характеристики

- Соответствует стандарту IEC 60914
- ИК несущие частоты соответствуют стандарту IEC 61603-7, в системе применяется технология цифровой модуляции / демодуляции DQPSK
- Передатчик использует полосу частот 1-8 МГц, а также устраняет помехи от ВЧ источников света
- Устройство без труда устанавливается на стену, на потолок или на треногу
- В зоне покрытия ИК сигналом передатчик может работать одновременно с цифровыми ИК ресиверами HCS-5100R/RA/F, что позволяет осуществлять функцию синхрперевода (1 + 7 кан.).

Цифровой инфракрасный передатчик HCS-5300TD/80 осуществляет взаимосвязь между ЦБ и конференц-пультами. Устройство монтируется на потолок или на стену (для увеличения зоны покрытия сигналом) или же на треногу, что позволяет направлять сигнал в определенную точку зала.

Индикаторы

- Индикатор питания

Соединения

- Устройство снабжено 2-метровым кабелем со штекерным соединителем 6P-DIN. Для расширения системы следует использовать удлинительный кабель 6P-DIN.

Техническая спецификация

Электрические характеристики

Длина волны 870 нм
 Метод модуляции DQPSK
 Несущая частота 1~8 МГц
 Напряжение 33 В, постоянный ток (питание от HCS-5300M)
 Потребляемый ток Макс. 410 мА
 Соединитель 6P-DIN
 Кабель Специализированный 2-метровый кабель с штекерным соединителем 6P-DIN

Механические характеристики

Монтаж На потолок, на стену или на треногу
 Размер Ø 181 мм, 63 мм (высота)
 Вес 0,5 кг
 Цвет Серый (PANTONE Cool Gray 6 C) /
 Темно-серый (PANTONE 426 C) /
 Белый (PANTONE Cool Gray 1 C)

Модель

HCS-5300TD_S/80 Цифровой ИК передатчик (монтаж на потолке, на стене или на треноге, пригоден для помещений с высотой потолка менее 6-ти метров, питание от блока HCS-5300M, серебристый, тренога поставляется отдельно)

HCS-5300TD_G/80 Цифровой ИК передатчик (монтаж на потолке, на стене или на треноге, пригоден для помещений с высотой потолка менее 6-ти метров, питание от блока HCS-5300M, серебристый, тренога поставляется отдельно)

HCS-5300TD_W/80 Цифровой ИК передатчик (монтаж на потолке, на стене или на треноге, пригоден для помещений с высотой потолка менее 6-ти метров, питание от блока HCS-5300M, серебристый, тренога поставляется отдельно)

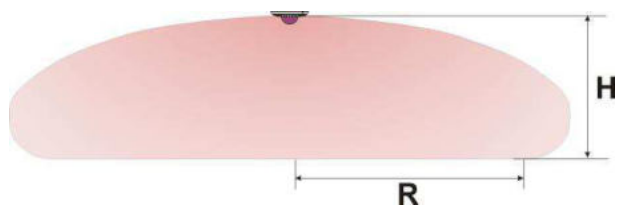
Схема зоны покрытия цифрового ИК передатчика**HCS-5300TD/80 (вид в сечении)****Зона покрытия цифрового ИК передатчика****HCS-5300TD/80**

Номер модели	Высота	Радиус
HCS-5300TD_S/80	2,5–3,0 м	13 м
HCS-5300TD_G/80	3,5–4,5 м	11 м
HCS-5300TD_W/80	5,0–7,0 м	9 м

HCS-5300TDS/80

Цифровой инфракрасный передатчик



Характеристики

- Соответствует стандарту IEC 60914
- ИК несущие частоты соответствуют стандарту IEC 61603-7, в системе применяется технология цифровой модуляции / демодуляции DQPSK
- Передатчик использует полосу частот 1-8 МГц, а также устраняет помехи от ВЧ источников света
- Простой подвесной монтаж
- В зоне покрытия ИК сигналом передатчик может работать одновременно с цифровыми ИК ресиверами HCS-5100R/RA/F, что позволяет осуществлять функцию синхрперевода (1 + 7 кан.).
- Опциональная длина конструкции при подвесном монтаже: 0,5 м, 1,0 м или 2,0 м

Цифровой инфракрасный передатчик HCS-5300TDS/80 осуществляет взаимосвязь между ЦБ и конференц-пультами. Устройство встраивается в потолок на оптимальной высоте.

Индикаторы

- Индикатор питания

Соединения

- Устройство снабжено 2-метровым кабелем со штекерным соединителем 6P-DIN. Для расширения системы следует использовать удлинительный кабель 6P-DIN.

Техническая спецификация

Электрические характеристики

Длина волны 870 нм
 Метод модуляции DQPSK
 Несущая частота 1~8 МГц
 Напряжение 33 В, постоянный ток (питание от HCS-5300M)

Потребляемый ток Макс. 410 мА
 Соединитель 6P-DIN
 Кабель Специализированный 2-метровый кабель с штекерным соединителем 6P-DIN

Механические характеристики

Исполнение Подвесное
 Размер Ø 201 мм, 100 мм (высота)
 Вес 0,6 кг
 Цвет Серебристый (PANTONE Cool Gray 6 C)

Модель

HCS-5300TDS/80 Цифровой ИК передатчик (подвесной монтаж, питание от блока HCS-5300M, серебристый)

Подвесное оборудование (опционально)

HCS-5300TDP-05 Подвесное крепление для цифрового инфракрасного передатчика (0,5 м)
 HCS-5300TDP-10 Подвесное крепление для цифрового инфракрасного передатчика (1,0 м)
 HCS-5300TDP-20 Подвесное крепление для цифрового инфракрасного передатчика (2,0 м)

Схема зоны покрытия цифрового ИК передатчика HCS-5300TDS/80 (вид в сечении)

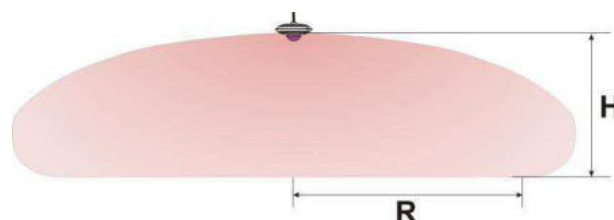

Зона покрытия цифрового ИК передатчика HCS-5300TDS/80

Номер модели	Высота крепления (H)	Радиус покрытия (R)
HCS-5300TDS/80	2,5–3,0 м	13 м
	3,5–4,5 м	11 м
	5,0–7,0 м	9 м

HCS-5300TH/80

Цифровой инфракрасный передатчик



Характеристики

- Соответствует стандарту IEC 60914
- ИК несущие частоты соответствуют стандарту IEC 61603-7, в системе применяется технология цифровой модуляции / демодуляции DQPSK
- Передатчик использует полосу частот 1-8 МГц, а также устраняет помехи от ВЧ источников света
- Устройство без труда устанавливается на стену, на потолок или на треногу
- В зоне покрытия ИК сигналом передатчик может работать одновременно с цифровыми ИК ресиверами HCS-5100R/RA/F, что позволяет осуществлять функцию синхрперевода (1 + 7 кан.).

Цифровой инфракрасный передатчик HCS-5300TH/80 осуществляет взаимосвязь между ЦБ и конференц-пультами. Устройство монтируется на потолок или на стену (для увеличения зоны покрытия сигналом) или же на треногу, что позволяет направлять сигнал в определенную точку зала.

Индикаторы

- Индикатор питания

Соединения

- Устройство снабжено 2-метровым кабелем со штекерным соединителем 6P-DIN. Для расширения системы следует использовать удлинительный кабель 6P-DIN.

Техническая спецификация

Электрические характеристики

Длина волны 870 нм
 Метод модуляции DQPSK
 Несущая частота 1~8 МГц
 Напряжение 33 В, постоянный ток (питание от HCS-5300M)
 Потребляемый ток Макс. 380 мА
 Соединитель 6P-DIN
 Кабель Специализированный 2-метровый кабель с штекерным соединителем 6P-DIN

Механические характеристики

Монтаж На потолок, на стену или на треногу
 Размер Ø 201 мм, 100 мм (высота)
 Вес 0,6 кг
 Цвет Серый (PANTONE Cool Gray 6 C) / Темно-серый (PANTONE 426 C) / Белый (PANTONE Cool Gray 1 C)

Модель

- HCS-5300TH_S/80 Цифровой ИК передатчик (монтаж на потолке, на стене или на треноге, пригоден для помещений с высотой потолка более 6-ти метров, питание от блока HCS-5300M или от адаптера, серебристый, тренога поставляется отдельно)
- HCS-5300TH_G/80 Цифровой ИК передатчик (монтаж на потолке, на стене или на треноге, пригоден для помещений с высотой потолка более 6-ти метров, питание от блока HCS-5300M или от адаптера, угольно-серый, тренога поставляется отдельно)
- HCS-5300TH_W/80 Цифровой ИК передатчик (монтаж на потолке, на стене или на треноге, пригоден для помещений с высотой потолка более 6-ти метров, питание от блока HCS-5300M или от адаптера, белый, тренога поставляется отдельно)

Схема зоны покрытия цифрового ИК передатчика HCS-5300TH/80 (вид в сечении)

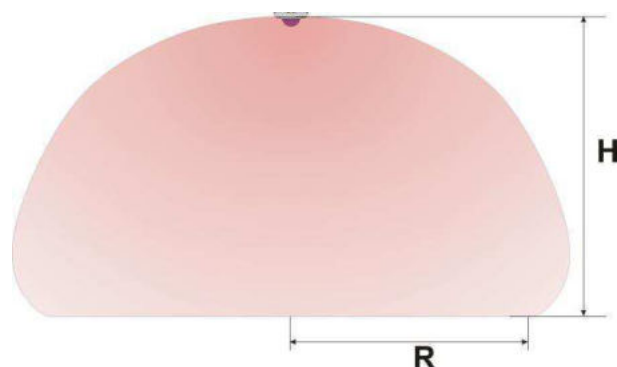

Зона покрытия цифрового ИК передатчика HCS-5300TH/80

Номер модели	Высота крепления (H)	Радиус покрытия (R)
HCS-5300TH_S/80	6 м	9 м
HCS-5300TH_G/80	9 м	11 м
HCS-5300TH_W/80	12 м	9 м

HCS-5300TW/80

Цифровой инфракрасный передатчик



Характеристики

- Соответствует стандарту IEC 60914
- ИК несущие частоты соответствуют стандарту IEC 61603-7, в системе применяется технология цифровой модуляции / демодуляции DQPSK
- Передатчик использует полосу частот 1-8 МГц, а также устраняет помехи от ВЧ источников света
- Устройство без труда монтируется на стену
- В зоне покрытия ИК сигналом передатчик может работать одновременно с цифровыми ИК ресиверами HCS-5100R/RA/F, что позволяет осуществлять функцию синхрперевода (1 + 7 кан.).

Цифровой инфракрасный передатчик HCS-5300TW/80 осуществляет взаимосвязь между ЦБ и конференц-пультами. Устройство устанавливается на стену на оптимальной высоте.

Индикаторы

- Индикатор питания

Соединения

- Устройство снабжено 2-метровым кабелем со штекерным соединителем 6P-DIN. Для расширения системы следует использовать удлинительный кабель 6P-DIN.

Техническая спецификация

Электрические характеристики

Длина волны.....870 нм
 Метод модуляции.....DQPSK
 Несущая частота.....1~8 МГц
 Напряжение.....33 В, постоянный ток (питание от HCS-5300M)
 Потребляемый ток.....Макс. 380 мА
 Соединитель.....6P-DIN
 Кабель.....Специализированный 2-метровый кабель с штекерным соединителем 6P-DIN

Механические характеристики

Исполнение.....Настенное
 Размеры (в × ш × г).....150 × 229 × 75 мм
 Вес.....0,6 кг
 Цвет.....Бордовый (PANTONE 476 C)

Модель

HCS-5300TW/80.....Цифровой ИК передатчик (настенный монтаж, питание от блока HCS-5300M или от адаптера, бордовый)

Зона покрытия цифрового ИК передатчика HCS-5300TW/80

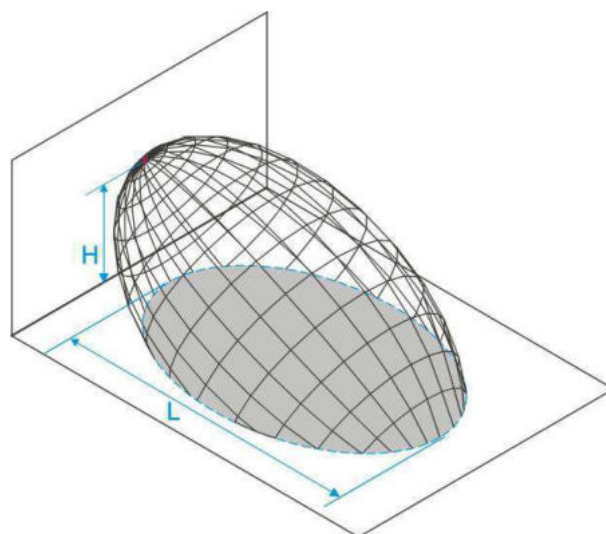

Зона покрытия цифрового ИК передатчика HCS-5300TDS/80

Номер модели	Высота крепления (H)	Длина зоны покрытия (L)
HCS-5300TW/80	до 5 м	1—15 м

Центральный блок цифровой ИК беспроводной конференц-системы серии HCS-5300MA/80



Характеристики

- Система работает на базе фирменной технологии цифровой беспроводной передачи звука и управляющих сигналов dirATC
- ЦБ поддерживает до 8-ми каналов синхрперевода (включая основной канал конференции)
- Технологии цифровой инфракрасной обработки и передачи звука гарантируют безупречное качество звучания
- Система поддерживает протокол Dante — многоканальную сетевую технологию передачи несжатых медиа данных с практически нулевым временем задержки и параметром синхронизации данных
- Технология передачи данных по ИК каналу гарантирует конфиденциальность. Данная система полностью устраняет риск перехвата информации и появления радиопомех, свойственных беспроводным линиям связи на основе радиоволн
- Отсутствует необходимость в лицензировании радиочастот для работы инфракрасной системы
- Система совместима с цифровой ИК системой распределения языков серии HCS-5100. Взаимодействие с данной системой позволяет увеличить охватываемую аудиторию
- Также устройство может подключаться к проводному конгресс-пульту и пульту переводчика серии HCS-4100/50, что позволяет создать проводную систему синхрперевода (1+3 кан. и 1+7 кан.)
- Индивидуальная настройка чувствительности микрофона и эквалайзера
- В режиме управления с помощью ПК используется протокол связи TCP/IP, позволяющий удаленно управлять системой
- Высокий уровень устойчивости к радиопомехам от мобильных телефонов и совместимых устройств

Цифровой ИК беспроводной центральный блок конгресс-системы предназначен для управления микрофонами пультов делегата, распределения синхрперевода, а также проведения голосования без участия оператора. Благодаря функции управления веб-страницами, пользователь

может получить доступ к IP адресу ЦБ с помощью браузера и взять на себя контроль над ходом конференции.

Функции

- Соответствует стандарту IEC 60914
- Система функционирует на базе технологии цифровой беспроводной передачи звука и управляющих сигналов dirATC
- ИК несущие частоты соответствуют стандарту IEC 61603-7, в системе применяется технология цифровой модуляции / демодуляции DQPSK
- Технологии цифровой инфракрасной обработки и передачи звука гарантируют безупречное качество звучания
- Технология передачи данных по ИК каналу гарантирует конфиденциальность. Данная система полностью устраняет риск перехвата информации и появления радиопомех, свойственных беспроводным линиям связи на основе радиоволн
- Отсутствует необходимость в лицензировании радиочастот для работы инфракрасной системы
- ЦБ поддерживает до 8-ми каналов синхрперевода (включая основной канал конференции)
- Система способна объединить до 1000 пультов
- Индивидуальная настройка чувствительности микрофона и эквалайзера
- Система совместима с цифровой ИК системой распределения языков серии HCS-5100. Взаимодействие с цифровым ИК излучателем позволяет увеличить охватываемую аудиторию
- Доступные характеристики автономного режима:
 - ♦ Установка числа делегатов (1/2/3/4), имеющих право на одновременное выступление
 - ♦ **OPEN**: если достигнут лимит числа активных микрофонов, пользователь не сможет активировать следующий микрофон нажатием кнопки включения / выключения микрофона
 - ♦ **OVERRIDE**: если достигнут лимит числа активных микрофонов, нажатие кнопки включения / выключения микрофона приведет к активации следующего микрофона, при этом первый активный микрофон будет отключен
 - ♦ **VOICE**: регулировка чувствительности микрофона, встроенная технология Flash-on для управления громкостью голоса
 - ♦ Синхрперевод
- Голосование с гибкой настройкой параметров, при установке соответствующего ПО:
 - ♦ Парламентское: YES/NO/ABSTAIN (ДА/ НЕТ/ ВОЗДЕРЖАТЬСЯ)
 - ♦ Опрос: 1/2/3/4/5
 - ♦ Ответ аудитории: --/-/0/+/>++
- USB интерфейс, осуществляющий запись аудио на ПК без потери качества, а также передачу потокового аудио в систему
- При подключении камеры и видео коммутатора данный модуль позволяет осуществлять автоматическое видео сопровождение
- В режиме управления с помощью ПК используется усовершенствованный протокол связи TCP/IP, позволяющий удаленно управлять системой

- Централизованный контроль осуществляется путем подключения к центральной системе управления через интерфейс RS232

Элементы управления и индикаторы

- Графический LCD-дисплей с подсветкой, отображающий статус ЦБ, а также конфигурацию системы. Многоязычное меню.
- Четыре кнопки настройки
- Кнопка питания
- Переключатель автономного режима с индикатором
- Индикаторы рабочего режима
- Колесо регулировки входа **LINE IN 1**
- Колесо регулировки звука основного канала конференции

Соединения

- Входные / выходные аудио интерфейсы:
 - ◆ Сбалансированный интерфейс LINE OUT 1(XLR-M) и несбалансированные интерфейсы LINE OUT 2 (RCA×2) для вывода линейного сигнала основного канала
 - ◆ 8 выходных интерфейсов каналов перевода (0—7)
 - ◆ Сбалансированный интерфейс LINE IN 1(XLR-F) и несбалансированные интерфейсы LINE IN 2 (RCA×2) для подключения к внешним аудио устройствам
 - ◆ Ø 3,5 м jack для мониторных наушников
- Интерфейсы Dante для подключения к периферийным цифровым устройствам без потери качества звука
- Интерфейс USB_H на передней панели для обновления системы и сохранения параметров
- Интерфейсы USB_D для цифрового ввода / вывода аудио сигнала
- Интерфейс Ethernet
- Интерфейс видеокмутатора
- Клеммы сигнала тревоги: для подключения к публичной системе оповещения. При активации данной системы интерфейс автоматически останавливает ход конференции и отправляет сигнал на конгресс-пульты
- 6 интерфейсов для цифровых ИК передатчиков, каждый интерфейс способен вместить до 4-х устройств. При подключении коммутатора HCS-5352 к каждому блоку HCS-5300MA/80 можно подключить до 10-ти передатчиков
- 1 интерфейс пульта / системы управления: для подключения проводного пульта серии HCS-4100/50 или пульта переводчика. При использовании блока HCS-8300MES система способна вместить до 200 конгресс-пультов
- Разъем питания
- Выходной интерфейс ВЧ сигнала (разъем BNC) для подключения к цифровому ИК излучателю HCS-5100T/B
- Интерфейс RS232 для подключения к центральной системе управления

Питание.....100–120 В
(переменный ток), 60 Гц или 220–240 В (переменный ток), 50 Гц
Потребляемая мощность.....Макс. 160 Вт

Аудио входы

LINE IN 1.....+10 дБн, сбал.
LINE IN 2.....+15 дБн, несбал.

Аудио выход

LINE OUT 1.....+20 дБн, сбал.
LINE OUT 2.....+20 дБн, несбал.
SI. OUTPUT (CH 0 ~ 7) RCA×8.....+10 дБн, несбал.

Интерфейс

Терминал ввода-вывода для передатчиков...гнездо 6P-DIN × 6
возможно подключение до 10 передатчиков
Внешний управляющий терминал.....RS232 D-sub (9P, штекер), интерфейс USB, RJ45 (ETHERNET, Dante)
Пульт переводчик / терминал системы контроля и управления гнездо 6P-DIN × 1
HF OUT (терминал излучателя).....соединитель BNC × 1
Терминал сигнала тревогисоединители Phoenix 3,81 мм, 2 полюса
Терминал видео коммутаторасоединители Phoenix 3,81 мм, 4 полюса

Механические характеристики

Исполнение.....Настольное или на стандартной 19" стойке
Размеры (В х Ш х Г)
Настольное исполнение, с ножкой.....99 × 430 × 325 мм
Установка на 19" стойке, с креплением.....89 × 478 × 350 мм
Вес.....10,5 кг
Цвет.....Белый (PANTONE 420 C)

Модель

HCS-5300MA/80.....Центральный блок цифровой ИК беспроводной конференц-системы (дискуссия, голосование, 1+7 каналов, с интерфейсом для проводного конгресс-пульта серии HCS-4100/50 и пульта переводчика, интерфейс Dante)

Техническая спецификация

Электрические характеристики

АЧХ.....20 Гц–20 кГц (- з дБ)
С/Ш.....>85 дБА
Динамический диапазон.....>90 дБ
КНИ на 1 кГц.....<0,06%
Изоляция.....>80 дБ

Системное соединение

[Проводная / беспроводная дискуссия + каналы цифрового синхронного перевода + голосование + видеосопровождение]

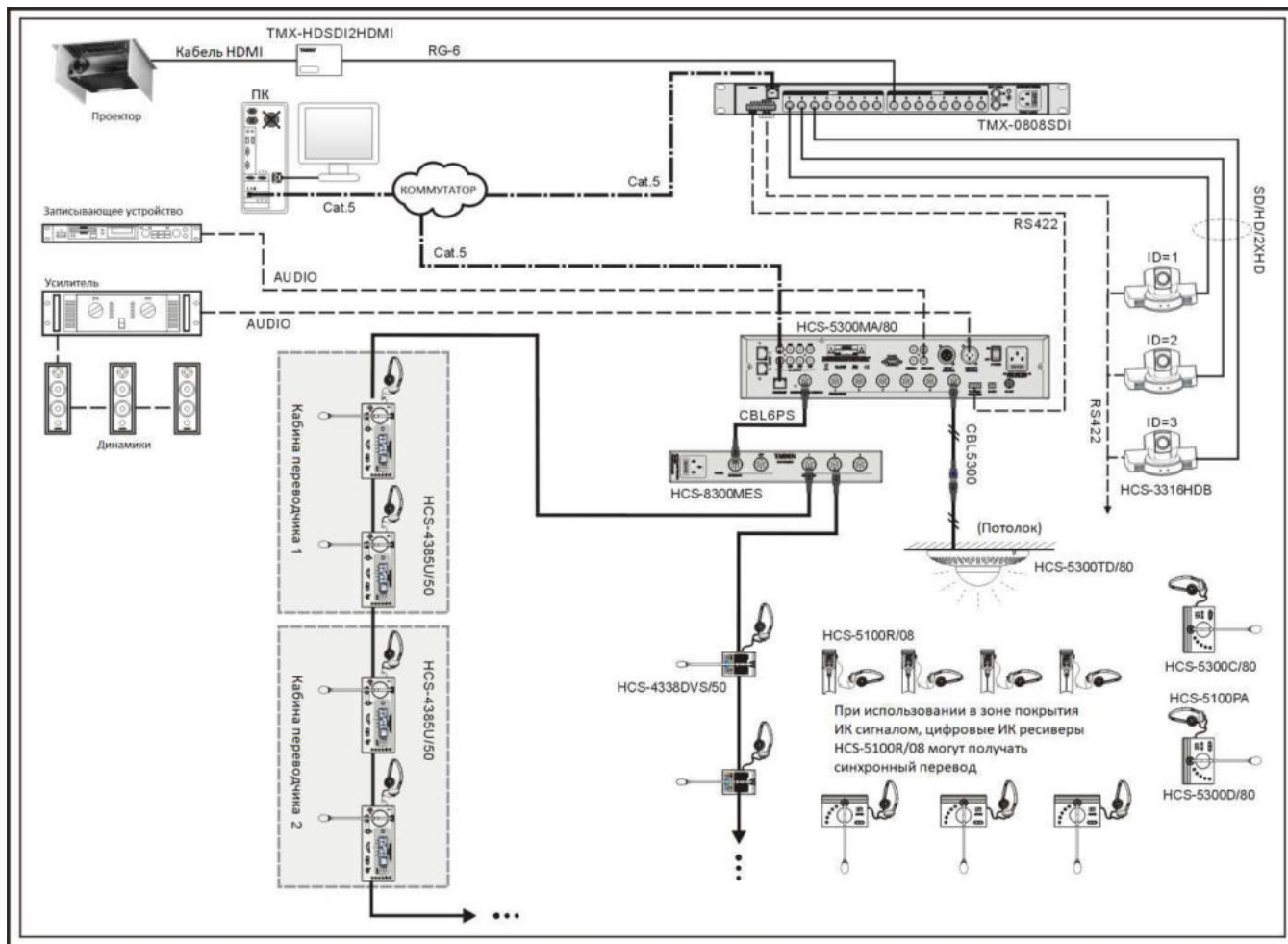

Центральный блок цифровой ИК беспроводной конференц-системы серии HCS-5300MB/80



Характеристики

- Система работает на базе фирменной технологии цифровой беспроводной передачи звука и управляющих сигналов dirATC
- ЦБ поддерживает до 8-ми каналов синхрперевода (включая основной канал конференции)
- Технологии цифровой инфракрасной обработки и передачи звука гарантируют безупречное качество звучания
- Технология передачи данных по ИК каналу гарантирует конфиденциальность. Данная система полностью устраняет риск перехвата информации и появления радиопомех, свойственных беспроводным линиям связи на основе радиоволн
- Отсутствует необходимость в лицензировании радиочастот для работы инфракрасной системы
- Система совместима с цифровой ИК системой распределения языков серии HCS-5100. Взаимодействие с данной системой позволяет увеличить охватываемую аудиторию
- Также устройство может подключаться к проводному конгресс-пульту или пульту переводчика серии HCS-4100/50, что позволяет создать проводную систему синхрперевода (1+3 кан. и 1+7 кан.)
- Индивидуальная настройка чувствительности микрофона и эквалайзера
- В режиме управления с помощью ПК используется протокол связи TCP/IP, позволяющий удаленно управлять системой
- Высокий уровень устойчивости к радиопомехам от мобильных телефонов и совместимых устройств

Центральный блок конгресс-системы предназначен для управления микрофонами пультов делегата, а также распределения каналов синхрперевода без участия оператора.

Благодаря функции управления веб-страницами, пользователь может получить доступ к IP адресу ЦБ с помощью браузера и взять на себя контроль над ходом конференции.

Функции

- Соответствует стандарту IEC 60914
- Система функционирует на базе технологии цифровой беспроводной передачи звука и управляющих сигналов dirATC
- ИК несущие частоты соответствуют стандарту IEC 61603-7, в системе применяется технология цифровой модуляции / демодуляции DQPSK
- Технологии цифровой инфракрасной обработки и передачи звука гарантируют безупречное качество звучания
- Технология передачи данных по ИК каналу гарантирует конфиденциальность. Данная система полностью устраняет риск перехвата информации и появления радиопомех, свойственных беспроводным линиям связи на основе радиоволн
- Отсутствует необходимость в лицензировании радиочастот для работы инфракрасной системы
- ЦБ поддерживает до 8-ми каналов синхрперевода (включая основной канал конференции)
- Система способна объединить до 1000 пультов
- Индивидуальная настройка чувствительности микрофона и эквалайзера
- Система совместима с цифровой ИК системой распределения языков серии HCS-5100. Взаимодействие с цифровым ИК излучателем позволяет увеличить охватываемую аудиторию
- Доступные характеристики автономного режима:
 - ◆ Установка числа делегатов (1/2/3/4), имеющих право на одновременное выступление
 - ◆ **OPEN**: если достигнут лимит числа активных микрофонов, пользователь не сможет активировать следующий микрофон нажатием кнопки включения / выключения микрофона
 - ◆ **OVERRIDE**: если достигнут лимит числа активных микрофонов, нажатие кнопки включения / выключения микрофона приведет к активации следующего микрофона, при этом первый активный микрофон будет отключен
 - ◆ **VOICE**: регулировка чувствительности микрофона, встроенная технология Flash-on для управления громкостью голоса
 - ◆ Синхрперевод
- USB интерфейс, осуществляющий запись аудио на ПК без потери качества, а также передачу потокового аудио в систему
- При подключении камеры и видео коммутатора данный модуль позволяет осуществлять автоматическое видео сопровождение
- В режиме управления с помощью ПК используется усовершенствованный протокол связи TCP/IP, позволяющий удаленно управлять системой
- Централизованный контроль осуществляется путем подключения к центральной системе управления через интерфейс RS232

Элементы управления и индикаторы

- Графический LCD-дисплей с подсветкой, отображающий статус ЦБ, а также конфигурацию системы. Многоязычное меню.

- Четыре кнопки настройки
- Кнопка питания
- Переключатель автономного режима с индикатором
- Индикаторы рабочего режима
- Колесо регулировки входа **LINE IN 1**
- Колесо регулировки звука основного канала конференции

Соединения

- Входные / выходные аудио интерфейсы:
 - ◆ Сбалансированный интерфейс LINE OUT 1(XLR-M) и несбалансированные интерфейсы LINE OUT 2 (RCA×2) для вывода линейного сигнала основного канала
 - ◆ 8 выходных интерфейсов каналов перевода (0–7)
 - ◆ Сбалансированный интерфейс LINE IN 1(XLR-F) и несбалансированные интерфейсы LINE IN 2 (RCA×2) для подключения к внешним аудио устройствам
 - ◆ Ø 3,5 м jack для мониторных наушников
- Интерфейс USB_H на передней панели для обновления системы и сохранения параметров
- Интерфейсы USB_D для цифрового ввода / вывода аудио сигнала
- Интерфейс Ethernet
- Интерфейс видеоконмутатора
- Клеммы сигнала тревоги: для подключения к публичной системе оповещения. При активации системы тревоги ход конференции автоматически приостанавливается, все конференц-пульты получают соответствующее сообщение.
- 6 интерфейсов для цифровых ИК передатчиков, каждый интерфейс способен вместить до 4-х устройств. При подключении коммутатора HCS-5352 к каждому блоку HCS-5300MB/80 можно подключить до 10-ти передатчиков
- 1 интерфейс пульта / системы управления: для подключения проводного пульта серии HCS-4100/50 или пульта переводчика. При использовании блока HCS-8300MES система способна вместить до 200 конгресс-пультов
- Разъем питания
- Выходной интерфейс ВЧ сигнала (разъем BNC) для подключения к цифровому ИК излучателю HCS-5100T/B
- Интерфейс RS232 для подключения к центральной системе управления

LINE IN 2.....+15 дБн, несбал.

Аудио выход

LINE OUT 1.....+20 дБн, сбал.
 LINE OUT 2.....+20 дБн, несбал.
 SI. OUTPUT (CH 0 ~ 7) RCA×8.....+10 дБн, несбал.

Интерфейс

Терминал ввода-вывода для передатчиков.....гнездо 6P-DIN × 6, возможно подключение до 10 передатчиков
 Внешний управляющий терминал.....RS232 D-sub (9P, штекер), интерфейс USB, RJ45 (ETHERNET)
 Пульт переводчик / терминал системы контроля и управления гнездо 6P-DIN × 1
 HF OUT (терминал излучателя).....соединитель BNC × 1
 Терминал сигнала тревогисоединители Phoenix 3,81 мм, 2 полюса
 Терминал видео коммутатора ..соединители Phoenix 3,81 мм, 4 полюса

Механические характеристики

Исполнение.....Настольное или на стандартной 19" стойке
 Размеры (В х Ш х Г)
 Настольное исполнение, с ножкой.....99 × 430 × 325 мм
 Установка на 19" стойке, с креплением.....89 × 478 × 350 мм
 Вес.....10,5 кг
 Цвет.....Белый (PANTONE 420 C)

Модель

HCS-5300MB/80.....Центральный блок цифровой ИК беспроводной конференц-системы (дискуссия, 1+7 каналов, с интерфейсом для проводного конгресс-пульта серии HCS-4100/50 и пульта переводчика)

Техническая спецификация

Электрические характеристики

АЧХ.....20 Гц–20 кГц (- з дБ)
 С/Ш.....≥85 дБА
 Динамический диапазон.....>90 дБ
 КНИ на 1 кГц.....<0,06%
 Изоляция.....>80 дБ
 Питание.....100–120 В (переменный ток), 60 Гц или 220–240 В (переменный ток), 50 Гц
 Потребляемая мощность.....Макс. 160 Вт

Аудио входы

LINE IN 1.....+10 дБн, сбал.

Системное соединение

[Проводная / беспроводная дискуссия + (1+7) каналов цифрового синхронного перевода + голосование + видеосопровождение + центральное управление]

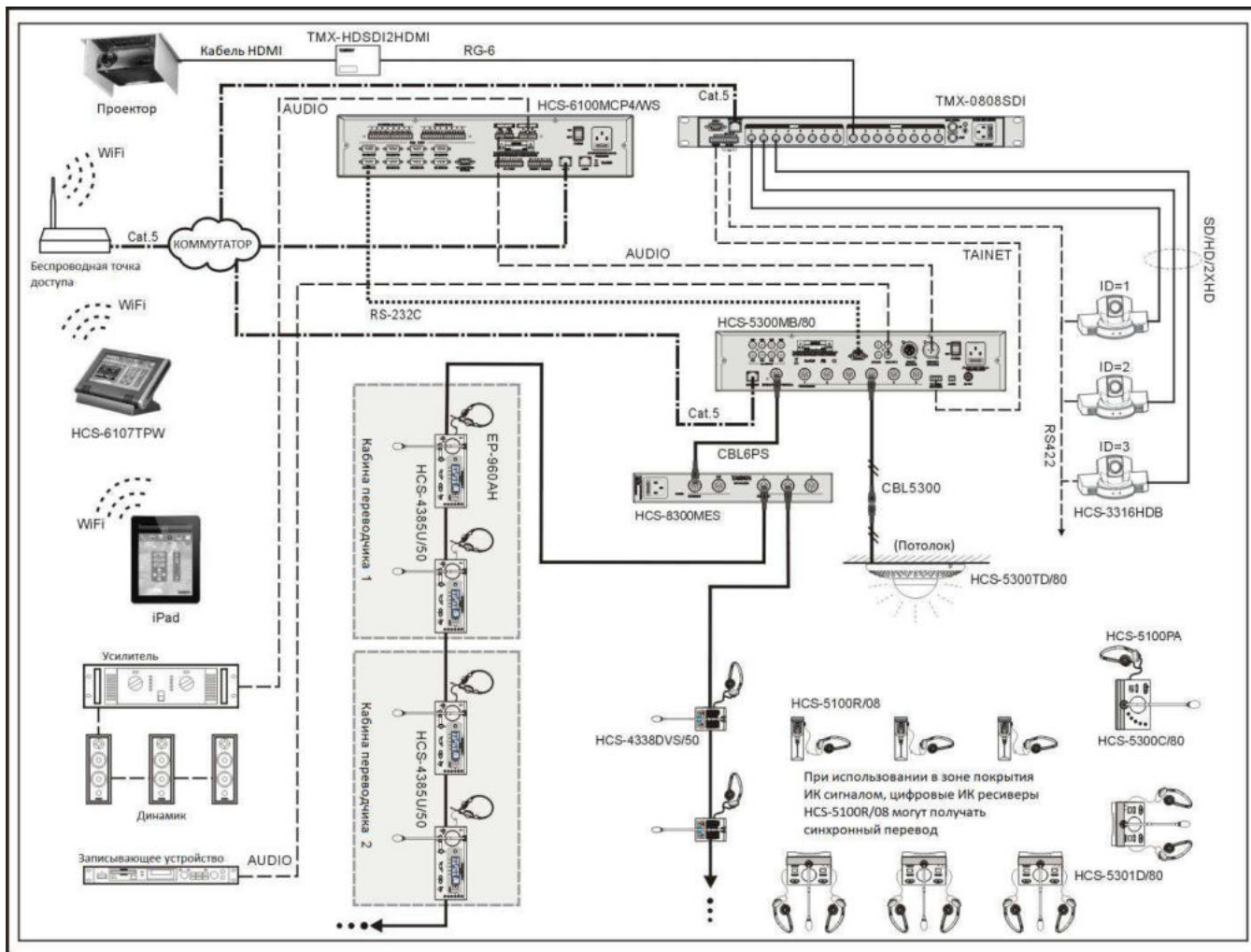

Центральный блок цифровой ИК беспроводной конференц-системы серии HCS-5300MC/80



Характеристики

- Система работает на базе фирменной технологии dirATC — технология цифровой беспроводной передачи звука и управляющих сигналов
- Технологии цифровой инфракрасной обработки и передачи звука гарантируют безупречное качество звучания
- Технология передачи данных по ИК каналу гарантирует конфиденциальность. Данная система полностью устраняет риск перехвата информации и появления радиопомех, свойственных беспроводным линиям связи на основе радиоволн
- Отсутствует необходимость в лицензировании радиочастот для работы инфракрасной системы
- Система совместима с цифровой ИК системой распределения языков серии HCS-5100. Взаимодействие с данной системой позволяет увеличить охватываемую аудиторию
- Индивидуальная настройка чувствительности микрофона и эквалайзера
- В режиме управления с помощью ПК используется протокол связи TCP/IP, позволяющий удаленно управлять системой
- Высокий уровень устойчивости к радиопомехам от мобильных телефонов и совместимых устройств

Центральный блок конгресс-системы предназначен для управления микрофонами пультов делегата без участия оператора.

Благодаря функции управления веб-страницами, пользователь может получить доступ к IP адресу ЦБ с помощью браузера и взять на себя контроль над ходом конференции.

Функции

- Соответствует стандарту IEC 60914
- Система функционирует на базе технологии цифровой беспроводной передачи звука и управляющих сигналов dirATC
- ИК несущие частоты соответствуют стандарту IEC 61603-7, в системе применяется технология цифровой модуляции / демодуляции DQPSK
- Технологии цифровой инфракрасной обработки и передачи звука гарантируют безупречное качество звучания

- Технология передачи данных по ИК каналу гарантирует конфиденциальность. Данная система полностью устраняет риск перехвата информации и появления радиопомех, свойственных беспроводным линиям связи на основе радиоволн
- Отсутствует необходимость в лицензировании радиочастот для работы инфракрасной системы
- Система способна объединить до 1000 пультов
- Индивидуальная настройка чувствительности микрофона и эквалайзера
- Система совместима с цифровой ИК системой распределения языков серии HCS-5100. Взаимодействие с цифровым ИК излучателем позволяет увеличить охватываемую аудиторию
- Доступные характеристики автономного режима:
 - ♦ Установка числа делегатов (1/2/3/4), имеющих право на одновременное выступление
 - ♦ **OPEN**: если достигнут лимит числа активных микрофонов, пользователь не сможет активировать следующий микрофон нажатием кнопки включения / выключения микрофона
 - ♦ **OVERRIDE**: если достигнут лимит числа активных микрофонов, нажатие кнопки включения / выключения микрофона приведет к активации следующего микрофона, при этом первый активный микрофон будет отключен
 - ♦ **VOICE**: регулировка чувствительности микрофона, встроенная технология Flash-on для управления громкостью голоса
- USB интерфейс, осуществляющий запись аудио на ПК без потери качества, а также передачу потокового аудио в систему
- При подключении камеры и видео коммутатора данный модуль позволяет осуществлять автоматическое видео сопровождение
- В режиме управления с помощью ПК используется усовершенствованный протокол связи TCP/IP, позволяющий удаленно управлять системой
- Централизованный контроль осуществляется путем подключения к центральной системе управления через интерфейс RS232

Элементы управления и индикаторы

- Графический LCD-дисплей с подсветкой, отображающий статус ЦБ, а также конфигурацию системы. Многоязычное меню.
- Четыре кнопки настройки
- Кнопка питания
- Переключатель автономного режима с индикатором
- Индикаторы рабочего режима
- Колесо регулировки входа **LINE IN 1**
- Колесо регулировки звука основного канала конференции

Соединения

- Входные / выходные аудио интерфейсы:
 - ♦ Сбалансированный интерфейс LINE OUT 1(XLR-M) и несбалансированные интерфейсы LINE OUT 2 (RCA×2) для вывода линейного сигнала основного канала
 - ♦ Сбалансированный интерфейс LINE IN 1(XLR-F) и несбалансированные интерфейсы LINE IN 2 (RCA×2) для подключения к внешним аудио устройствам

- ◆ Ø 3,5 м jack для мониторных наушников
- Интерфейс USB_H на передней панели для обновления системы и сохранения параметров
- Интерфейсы USB_D для цифрового ввода / вывода аудио сигнала
- Интерфейс Ethernet
- Интерфейс видеоконмутатора
- Клеммы сигнала тревоги: для подключения к публичной системе оповещения. При активации данной системы интерфейс автоматически останавливает ход конференции и отправляет сигнал на конгресс-пульты
- 6 интерфейсов для цифровых ИК передатчиков, каждый блок HCS-5300MC/80 способен вместить до 6-ти передатчиков
- Разъем питания
- Выходной интерфейс ВЧ сигнала (разъем BNC) для подключения к цифровому ИК излучателю HCS-5100T/B
- Интерфейс RS232 для подключения к центральной системе управления

Техническая спецификация

Электрические характеристики

АЧХ.....20 Гц–20 кГц (- з дБ)
 С/Ш.....>85 дБА
 Динамический диапазон.....>90 дБ
 КНИ на 1 кГц.....<0,06%
 Изоляция.....>80 дБ
 Питание.....100–120 В
 (переменный ток), 60 Гц или 220–240 В (переменный ток), 50 Гц
 Потребляемая мощность.....Макс. 160 Вт

Аудио входы

LINE IN 1.....+10 дБн, сбал.
 LINE IN 2.....+15 дБн, несбал.

Аудио выход

LINE OUT 1.....+20 дБн, сбал.
 LINE OUT 2.....+20 дБн, несбал.

Интерфейс

Терминал ввода-вывода для передатчиков...гнездо 6P-DIN × 6, возможно подключение до 6 передатчиков
 Внешний управляющий терминал.....RS232 D-sub (9P, штекер), интерфейс USB, RJ45 (ETHERNET)
 HF OUT (терминал излучателя).....соединитель BNC × 1
 Терминал сигнала тревогисоединители Phoenix 3,81 мм, 2 полюса
 Терминал видео коммутатора ...соединители Phoenix 3,81 мм, 4 полюса

Механические характеристики

Исполнение.....Настольное или на стандартной 19" стойке
 Размеры (В х Ш х Г)
 Настольное исполнение, с ножкой.....99 × 430 × 325 мм
 Установка на 19" стойке, с креплением.....89 × 478 × 350 мм
 Вес.....8 кг
 Цвет.....Белый (PANTONE 420 C)

Модель

HCS-5300MC/80.....Центральный блок цифровой ИК беспроводной конференц-системы (дискуссия)

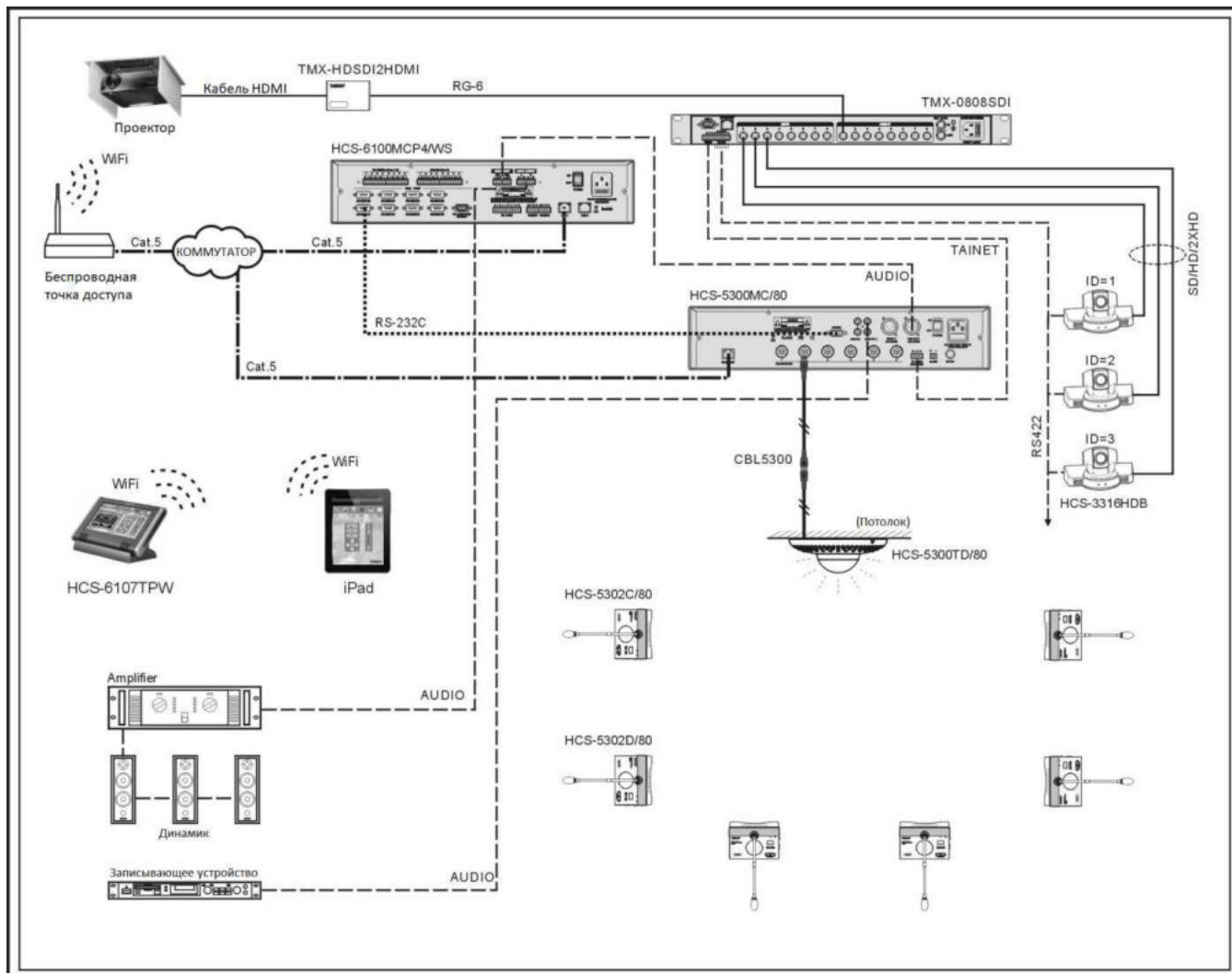

Список функций

Номер модели	Дискуссия	Голосование	Синхрорепервод	Dante
HCS-5300MA/80	√	√	1+7 кан.	√
HCS-5300MB/80	√		1+7 кан.	
HCS-5300MC/80	√			

HCS-5300WS ПО сетевого управления

- ♦ **S.I. channel** (Канал синхроречевода): настройка номера канала и языка для каждого канала
- ♦ **Booth** (Кабина синхроречевода): настройка номера кабины и языка для каждого кабины

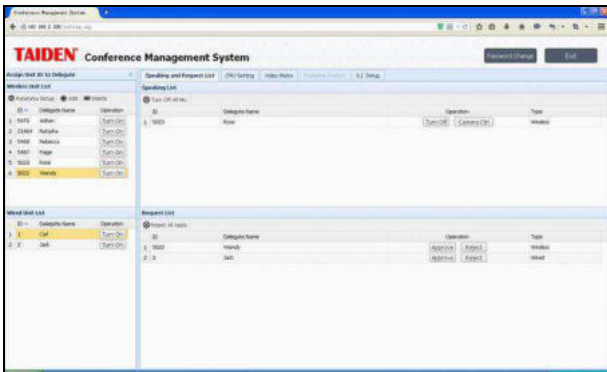

Модель

HCS-5300WS.....ПО сетевого управления

Программное обеспечение сетевого управления HCS-5300WS обладает понятным и удобным для пользователя интерфейсом. Данная система позволяет оператору с легкостью управлять ходом конференции, начиная с самого ее начала и заканчивая работой после конференции. При установленном ПО HCS-5300WS, пользователь может получить доступ к IP адресу ЦБ с помощью браузера и взять на себя контроль над ходом конференции.

ПО HCS-5300WS представляет собой программу, снабженную различными функциональными модулями:

- **CMU setting (Настройки ЦБ)**
 - ♦ Operation Mode (Режим работы): OPEN / OVERRIDE / VOICE / APPLY / PTT;
 - ♦ Active Microphones (Активные микрофоны) (1/2/3/4)
 - ♦ Volume adjusting (Регулировка громкости)
- **Microphone control (Управление микрофоном)**
 - ♦ **Assign unit ID to delegate:** в данном пункте отображены все пульты, подключенные к системе. Пользователь может присвоить пульты делегатам, включить микрофоны, настроить положение камеры и т.д.
 - ♦ **Speaking and request list:** данный подпункт отображает информацию об активных микрофонах и о пультах, отправивших запрос на выступление. В данную информацию включен ID микрофона, имя делегата, меню управления камерой и тип пульта.
- **Video tracking (Видеосопровождение)**
 - ♦ **Video matrix** (Видео матрица): настройка входных / выходных каналов для ПК, камеры и других видео устройств в соответствии с соединениями между видео оборудованием и видео коммутатором. Модуль позволяет отправить конфигурацию системы на ЦБ для синхронизации
 - ♦ **Video switch** (Видео коммутатор): переключение между различными входными и выходными видео сигналами в соответствии с настройками видео матрицы
 - ♦ **Camera preset** (Предустановки камеры): при совместной работе с модулем управления микрофонами данный параметр позволяет настроить положение камеры по умолчанию для каждого пульта / микрофона, а также передавать видео изображение выступающего участника на большой экран
 - ♦ **Camera control** (Управление камерой): настройка панорамной съемки конференц-зала
- **S.I. setup (Настройка синхроречевода)**

HCS-5300MX Цифровой ИК коммутатор конференц-залов



Характеристики

- Идеальное решение для выборочного объединения или разделения конференц-залов
- Устройство позволяет гибко настраивать систему в соответствии с текущими условиями
- **4 входа и 4 групповых выхода** цифрового ИК матричного коммутатора, 5 выходов на группу
- Каждый блок HCS-5300MX способен вместить до 16 передатчиков
- Блок позволяет объединить до 4-х конференц-залов
- LCD-дисплей отображает все производимые операции в режиме реального времени
- Кнопка управления на передней панели удобна для ручного переключения
- Высота конструкции 2U, полная rackовая ширина

Элементы управления и индикаторы

- Графический LCD-дисплей с подсветкой, отображающий меню настроек
- Четыре кнопки настройки
- Переключатель питания с индикатором
- Селекторы входных каналов с индикаторами (4 входа)

- Групповые селекторы ИК выходного сигнала с индикаторами (4 группы, 5 выходов на группу)

Соединения

- Входы передатчиков, идущих от центрального блока цифровой ИК беспроводной конференц-системы HCS-5300M. 4 входных канала, подключаемых через разъемы 6P-DIN
- Выходы передатчика для блока HCS-5300T: 4 группы выходов ИК сигнала через разъемы 6P-DIN, 5 выходов на группу
- 1 порт RS232 для подключения к «умной» центральной системе управления, а также модулю диагностики системы

Техническая спецификация

Электрические характеристики

Питание100–120 В
(переменный ток), 60 Гц или 220–240 В (переменный ток), 50 Гц
Энергопотребление.....<15 Вт

Механические характеристики

Исполнение.....Настольное или на стандартной 19" стойке
Размеры (В x Ш x Г)
Настольное исполнение, с ножкой99 × 430 × 325 мм
Установка на 19" стойке, с креплением.....89 × 478 × 350 мм
Вес.....10,6 кг
Цвет.....Белый (PANTONE 420 C)

Модель

HCS-5300MX.....Цифровой ИК коммутатор конференц-залов

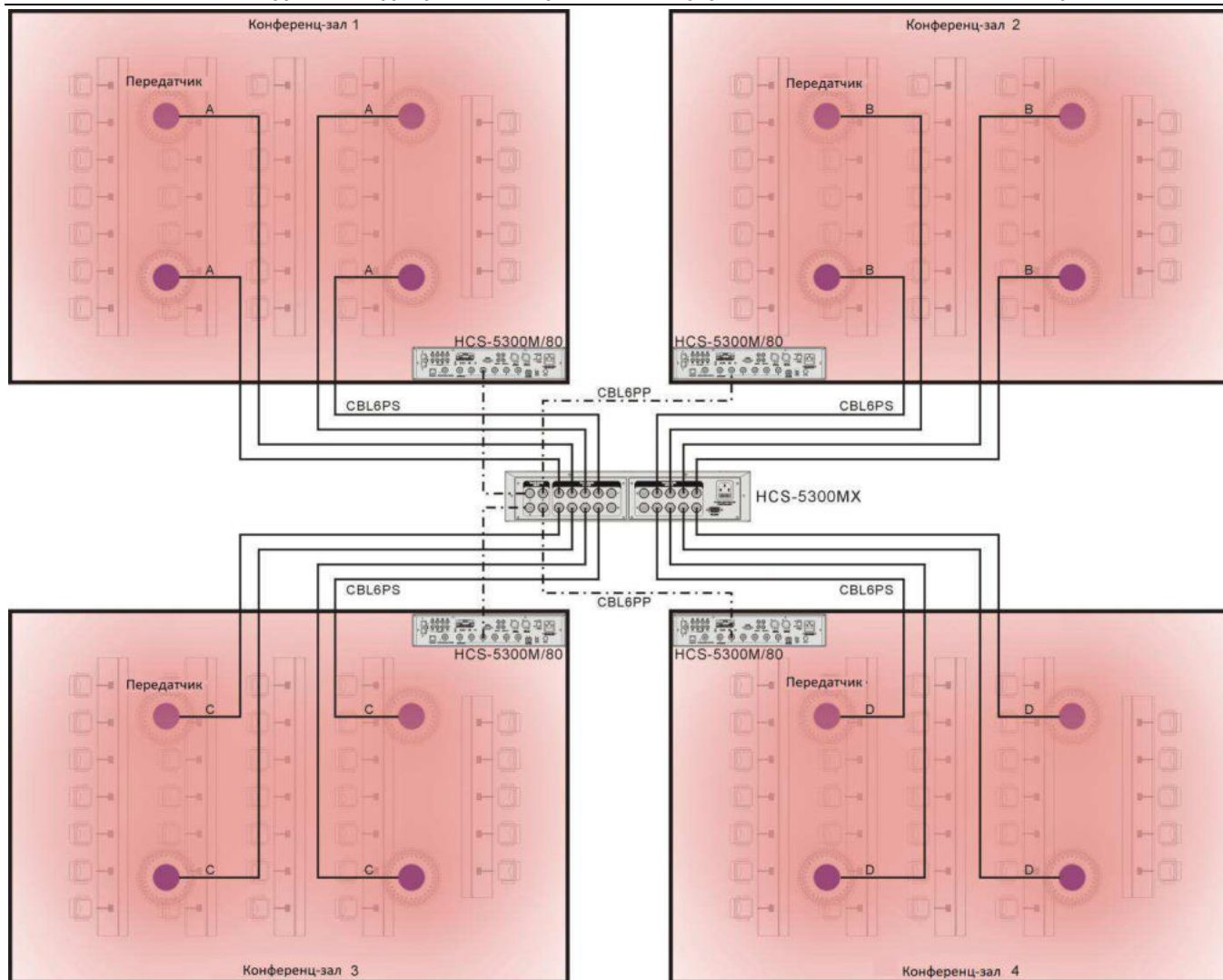

HCS-5300BAT Литиевый аккумулятор



Характеристики

- Литиевый заряжаемый аккумулятор
- Адаптер используется для обеспечения питанием цифровых ИК беспроводных конференц-пультов серии HCS-5300/80

Техническая спецификация

Электрические характеристики

Номинальное напряжение.....11,1 В, постоянный ток
Номинальная емкость.....4400 мА

Механические характеристики

Размеры (В × Ш × Г).....28 × 140 × 58 мм
Вес.....0,3 кг
Цвет.....Черный

Модель

HCS-5300BAT.....Литиевый аккумулятор (11,1 В постоянного тока, для конференц-пультов серии HCS-5300/01/02)

HCS-ADP15V Адаптер питания



Характеристики

- Адаптер используется для обеспечения питанием цифровых ИК беспроводных конференц-пультов серии HCS-5300/80

Техническая спецификация

Электрические характеристики

Питание.....100–240 В (переменный ток), 50 / 60 Гц
Выходная мощность.....15 В, постоянный ток, 2,4 А
Соединитель.....UL, CE или VDE, в соответствии с зоной дистрибуции товара

Механические характеристики

Длина кабеля.....3 м
Размеры (В × Ш × Г).....28 × 95 × 45 мм
Вес.....0,3 кг
Цвет.....Черный

Модель

HCS-ADP15V.....Адаптер питания (15 В постоянного тока, 2,4 А, для конференц-пультов серии HCS-5300/01/02)

HCS-ADP24V Адаптер питания



Характеристики

- Адаптер используется для обеспечения питанием цифровых ИК передатчиков серии HCS-5300TW/80

Техническая спецификация

Электрические характеристики

Питание.....100–240 В (переменный ток), 50 / 60 Гц
 Выходная мощность.....24 В, постоянный ток, 1,5 А
 Соединитель.....UL, CE или VDE, в соответствии с зоной дистрибуции товара

Механические характеристики

Длина кабеля3 м
 Размеры (В × Ш × Г).....28 × 95 × 45 мм
 Вес0,3 кг
 Цвет.....Черный

Модель

HCS-ADP24V.....Адаптер питания (24 В постоянного тока, 1,5 А, для HCS-5300TW/80)

HCS-5300CHG/08 Зарядное устройство

Зарядное устройство



Характеристики

- Для зарядки литиевых аккумуляторов HCS-5300BAT
- Одновременная зарядка 8-ми батарей HCS-5300BAT
- Устройство использует универсальный источник питания с автоматическим согласованием напряжений

Элементы управления и индикаторы

- Кнопка питания
- Индикатор заряда (красный)
- Полностью заряжен или аккумулятор не вставлен (зеленый)

Соединения

- Выходной интерфейс питания
- Входной интерфейс питания
- Разъемы для подключения батарей

Техническая спецификация

Электрические характеристики

Питание.....100–240 В (переменный ток), 50 / 60 Гц
 Потребляемая мощность.....Макс. 380 Вт
 Время полного заряда.....Приб. 6 часов
 Зарядная емкость.....8 батарей HCS-5300BAT

Механические характеристики

Размеры (В × Ш × Г).....74 × 288 × 300 мм
 Вес.....4,5 кг
 Цвет.....Белый

Модель

HCS-5300CHG/08. Зарядное устройство (8 пультов / устройство)

HCS-5352
1 x 4 кабельный разветвитель



Характеристики

- Разветвитель снабжен одним входом и четырьмя выходами
- Каждый ЦБ снабжен 6-ю интерфейсами для подключения цифровых ИК передатчиков. При подключении коммутатора HCS-5352 к каждому интерфейсу можно подключить до 4-х передатчиков

Соединения

- 4 разъема 6P-DIN
- 1,5-метровый кабель с гнездом 6P-DIN

Техническая спецификация

Электрические характеристики

Напряжение..... 33 В, постоянный ток (питание от HCS-5300M)
Количество терминалов ввода-вывода..... 1 вход / 4 выхода

Механические характеристики

Размеры (В × Ш × Г)..... 35 × 149 × 90 мм
Вес..... 0,32 кг
Цвет..... Черный

Модель

HCS-5352..... Кабельный разветвитель (1 вход и 4 выхода, для цифрового ИК передатчика серии HCS-5300)

HCS-5300TZJ2 **Стойка** **для**
передатчика **для**



Техническая спецификация

Механические характеристики

Монтаж..... Напольный
Высота..... 1,1–2,7 м, регулируемая
Вес..... 3,9 кг
Цвет..... Черный (PANTONE 419 C)

Модель

HCS-5300TZJ2..... Стойка для передатчика (для пультов HCS-5300TD/TH, поставляется отдельно от пультов)

CBL5300 Кабель для передатчика



Характеристики

- Кабель для цифрового ИК передатчика / излучателя серии HCS-5300/80
- 1 соединитель 6P-DIN
- 1 гнездо 6P-DIN
- Ø 6 мм
- Цвет: черный

Модель

CBL5300-05	Кабель передатчика, 5 м
CBL5300-10	Кабель передатчика, 10 м
CBL5300-20	Кабель передатчика, 20 м
CBL5300-30	Кабель передатчика, 30 м
CBL5300-40	Кабель передатчика, 40 м
CBL5300-50	Кабель передатчика, 50 м
CBL5300-05CMP	Кабель передатчика, 5 м (CMP)
CBL5300-10CMP	Кабель передатчика, 10 м (CMP)
CBL5300-20CMP	Кабель передатчика, 20 м (CMP)
CBL5300-30CMP	Кабель передатчика, 30 м (CMP)
CBL5300-40CMP	Кабель передатчика, 40 м (CMP)
CBL5300-50CMP	Кабель передатчика, 50 м (CMP)

Программное обеспечение серии HCS-5300

Программное обеспечение HCS-5300 обладает понятным, удобным для пользователя интерфейсом. Данная система позволяет оператору с легкостью управлять ходом конференции, начиная с самого ее начала и заканчивая работой после конференции. Установив ПО HCS-5300 и подключив его к конференц-системе, оператор может централизованно управлять всеми аспектами конференции. Процесс управления прост и понятен.

ПО HCS-5300 представляет собой программу, снабженную различными функциональными модулями:

- Модуль ПО базовой настройки системы (HCS-5310/80)
- Модуль ПО управления микрофонами (HCS-5313/80)
- Модуль ПО управления голосованием (HCS-5314/80)
- Модуль ПО управления видео (HCS-5315/80)
- Модуль ПО синхронного перевода (HCS-5316/80)



HCS-5310/80

Модуль ПО базовой настройки системы

Базовый модуль ПО предлагает ряд функций, таких как проектирование конференц-зала, управление конференцией, настройка центрального блока, настройка пользовательских пультов, отображение информации, системные отчеты, а также пользовательское управление.

Room management (Проектирование зала)

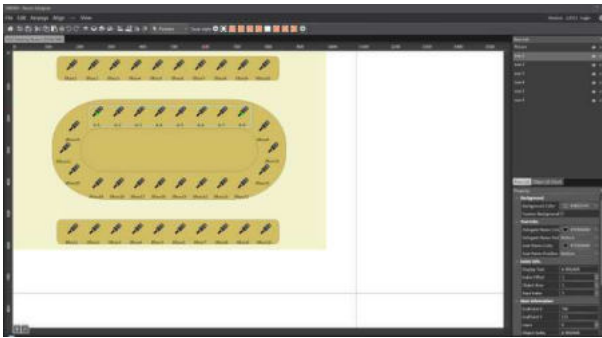

Инструмент проектировки конференц-зала

Функции

Данный модуль позволяет импортировать готовый план конференц-зала или создать новый.

Программа моделирует интуитивно понятную графическую схему зала с интерактивными элементами в соответствии с реальной расстановкой кресел в зале

- Благодаря поддержке изображений любого размера, модуль позволяет настраивать фоновое изображение и цвет
- Модуль отображает количество микрофонов, их положение в ряду и позволяет настраивать тип иконок (прозрачность регулируется в настройках)
- Программа позволяет свободно перетаскивать иконки микрофонов в зависимости от желаемого расположения
- Также модуль позволяет открыть или сохранить файлы для управления
- Программа подходит для залов любых размеров

Main unit configuration facility (Настройка центрального блока)



Панель управления центрального блока

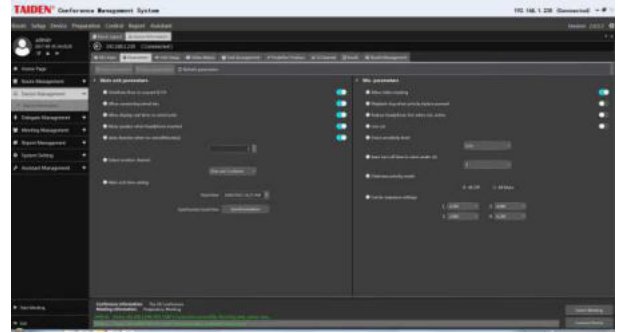

Настройка параметров ЦБ

Функции

Данный модуль состоит из двух подразделов: **CMU control panel** (Панель управления ЦБ) и **CMU parameters setup** (Настройка ЦБ)

- **CMU control panel** (Панель управления ЦБ): синхронное отображение и настройка статуса ЦБ, что позволяет оператору гибко управлять системой
 - ◆ Active Microphones (Активные микрофоны) (1/2/3/4)
 - ◆ Режим (OPEN/OVERRIDE/VOICE/APPLY/PTT)
 - ◆ Original floor channel volume of the contribution unit (Громкость основного канала пульта)
 - ◆ Original floor channel treble of the contribution unit (ВЧ основного канала пульта)
 - ◆ Original floor channel bass of the contribution unit (НЧ основного канала пульта)
 - ◆ Line-in volume (Громкость линейного входа)
- **CMU parameters setup-Main unit** (Настройки ЦБ):
 - ◆ Distribute Floor to Used SI Channel (Распределение основного канала на используемый канал СП)
 - ◆ Allow connecting wired mic (Разрешить подключение проводных микрофонов)
 - ◆ Allow display real-time on wired units (Разрешить отображение действий в режиме реального времени на проводных пультах)
 - ◆ Mute speaker when headphone inserted (Отключить динамик при подключении наушников)
 - ◆ Auto deactivate when no voice: если делегат не начинает наступление в течение заданного промежутка времени, микрофон будет отключен автоматически
 - ◆ Select monitor channel: выбрать мониторный канал
 - ◆ Main unit time setting (Настройка времени ЦБ)
- **CMU parameters setup — Microphone** (Параметры настройки ЦБ — Микрофон):
 - ◆ Allow video tracking (Разрешить видео мониторинг)
 - ◆ Playback ring when priority button pressed (Воспроизведение сигнала при нажатии кнопки приоритета)
 - ◆ Reduce headphone volume when microphone active (Уменьшить громкость наушников при активации микрофона)
 - ◆ Low cut (Сокращение НЧ)
 - ◆ Voice sensitivity (Low / Medium / High) (Чувствительность микрофона (Низкая / Средняя / Высокая))
 - ◆ Auto off time in voice mode (Время автоматического отключения в голосовом режиме)
 - ◆ Chairman priority mode (All Off / All Mute) (Режим приоритета пульта председателя (Отключить все / Приглушить все))

- ◆ Carrier sequence settings (Последовательность несущих частот)

Conference information management (Управление информации о конференции)

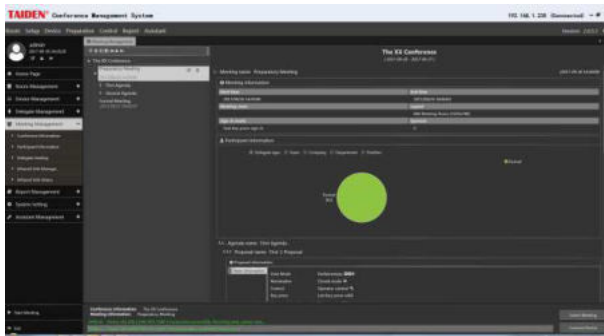

Информация о конференции

Функции

Интуитивно понятный инструмент управления информацией о конференции позволяет без всякого труда добавлять все необходимые сведения о встрече.

- Данный подпункт позволяет настроить название конференции, информацию о встрече и повестку дня
- Каждая конференция состоит из нескольких встреч
- Каждая конференция состоит из нескольких повесток дня
- Опция создания новой встречи для заданной конференции
- Опция создания новой повестки дня для заданной конференции
- Встреча:
 - ◆ Meeting content (Содержание встречи): название встречи, план зала, начало встречи, режим авторизации, содержание встречи
 - ◆ Собранные встречи можно заблокировать, чтобы защитить конференц-материалы
 - ◆ Настройка параметров выступления в заданной конференции
 - ◆ Свободное переключение между встречами
- Agenda (Повестка дня):
 - ◆ Agenda content: наименование повестки дня
 - ◆ Настройка параметров выступления в заданной повестке дня

Contribution unit configuration facility (Программа настройки пользовательских пультов)

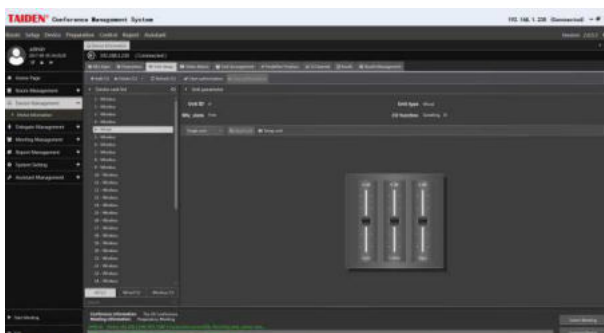

Интерфейс настройки конгресс-пультов

Функции

Установка и изменение внутренних параметров конгресс-пульта.

Параметры включают в себя:

- Настройка выбранных конференц-пультов
- Настройка уровня чувствительности
- Настройка уровня ВЧ
- Настройка уровня НЧ

User Management (Настройки пользователя)

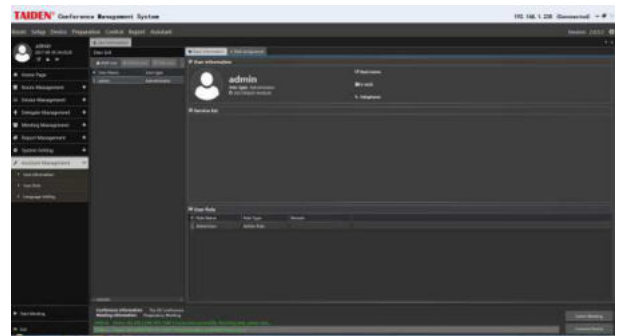

Интерфейс настроек пользователя

Функции

В данный модуль включено два подраздела: **User Information** (Информация о пользователе) и **User Role** (Статус пользователя)

- **User Information** (Информация о пользователе)
 - ◆ Создать нового пользователя, настроить аккаунт, пароль и статус
 - ◆ Изменить пользовательский пароль и метод авторизации
 - ◆ Удалить пользователя
- **User Role** (Статус пользователя)
 - ◆ Создать новый статус и настроить уровень полномочий
 - ◆ Изменить название статуса и уровень полномочий
 - ◆ Присвоить статус выбранному делегату

Information display (Отображение информации на дисплее)

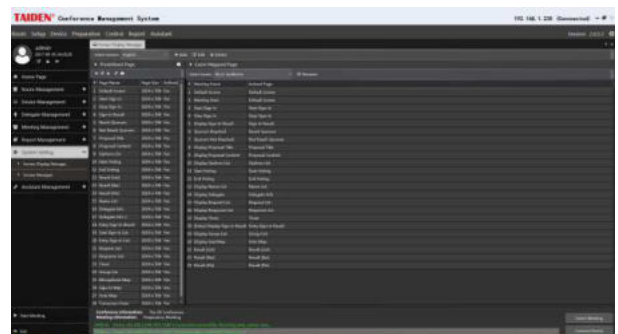

Управление экраном

Функции

Управление экраном: настройка стартовой страницы в соответствии с активным событием

- Настройка стартовых страниц для разных конференций и языков
- В параметры предварительной настройки страницы экрана входят следующие опции: цвет страницы, наименование страницы, размер и т.д.
- В параметры редактирования страницы входят следующие опции: добавить текст, изображение, фотографию делегата, результаты голосования т.д.
- Выберите стартовую страницу для начала конференции
Каждому событию конференции соответствует своя стартовая страница
- Назначить каждому экрану свое наименование

Report system (Система отчетов)

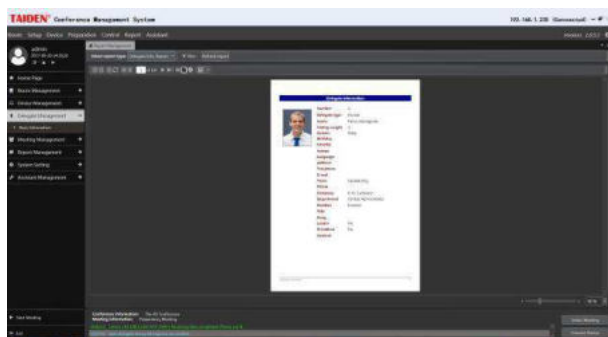

Система отчетов

Функции

Информация из базы данных ПО, предназначенная для печати или резервного копирования системы. Информация о конференции включает в себя следующие подпункты:

- **Delegate information report** (Информация о делегатах)
- **Seat sign-in report** (Отчет об авторизации на местах)
- **Seat sign-in name list** (Список авторизованных делегатов)
- **Voting result report** (Отчет о результатах голосования)
- **Vote name list** (Список проголосовавших)

Модель

HCS-5310/80Модуль ПО базовой настройки системы

HCS-5313/80

Модуль ПО управления микрофонами

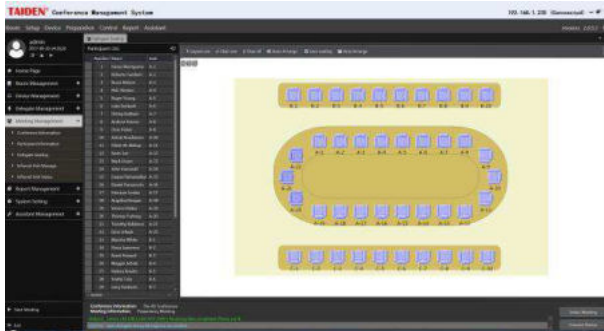

Распределение мест

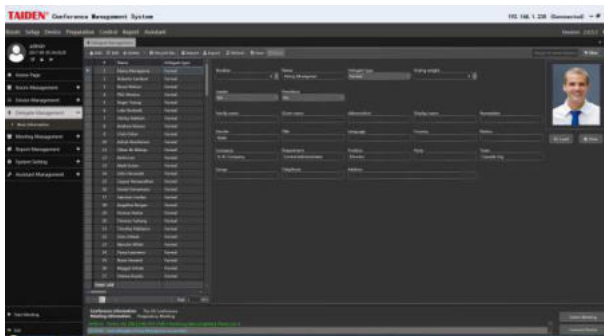

Информация о делегате

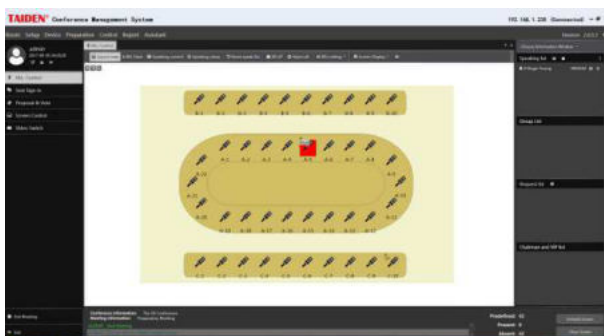

Управление микрофоном

Функции

Расположение мест, управления пультами делегатов и модули управления микрофоном

- **Настройка расположения мест** включает в себя настройку положения пультов делегата, а также функциональные модули конфигурации пульта
 - ◆ Модуль положения пультов делегата предназначен для присвоения мест делегатам и позволяет выполнить следующие действия:
 - Зарезервировать одно место для каждого делегата
 - Auto-arrange (Автоматическая настройка): автоматически присвоить делегату место в соответствии с номером делегата и номером посадочного места
 - Автоматически назначить места для группы делегатов. Инструмент позволяет добавлять новые группы или отдельные места

- Очистить одно место, если того требует новый участник
- Очистить все места, если того требует новый участник
- ◆ **Unit arrangement (Расположение пультов):** назначить конференц -пультам определенное положение на схеме в соответствии с реальной посадкой делегатов.
 - Расставить пульты в соответствии с реальной посадкой
 - Удалить пульт или присвоить место повторно
 - Расположить пульты можно определить с помощью оператора меню
 - Управлять настроенным конференц-пультом для проверки плана расположения
- Модуль **Delegate management** включает в себя два подраздела: **Delegate information** (Информация о делегате) и **Participant information** (Информация об участнике)
 - ◆ **Delegate information** (Информация о делегате): создание базы данных делегата, а также последующее управление
 - **Edit delegate information** (Редактирование информации о делегате): включает в себя такие параметры как номер, тип, имя, вес голоса, лидер (да или нет), член президиума (да или нет) и т.д. Каждому делегату можно присвоить индивидуальное изображение
 - Быстрый поиск и фильтр результатов
 - Восстановление делегатов из корзины
 - Обновляемая база данных
 - ◆ **Participant information** (Информация об участниках): данный пункт позволяет выбрать участвующих во встрече делегатов из базы данных
 - Добавить делегатов в соответствии с выбранным фильтром (к примеру, по типу делегата или группе)
 - Проверить информацию о делегатах в соответствии с выбранным фильтром (к примеру, по типу делегата или группе)
- **Microphone control** (Управление микрофонами): данный модуль функционирует совместно с системами проектирования залов, расположения мест, управления пультами делегатов, менеджмента конференции, а также настройки микрофонов. Данный параметр позволяет управлять текущим статусом микрофона, а также осуществлять автоматическое видеосопровождение. Данный параметр включает в себя следующие опции:
 - ◆ Включение / выключение микрофона
 - ◆ Отключить все активные микрофоны
 - ◆ Установить время выступления делегата
 - ◆ Система осуществляет доступ к базе данных делегатов
 - ◆ При взаимодействии с автоматической системой видеосопровождения, система позволяет выбрать положение для каждого пульта делегата, что позволяет передавать его изображение на экран во время выступления

Модель

HCS-5313/80.....Модуль ПО управления микрофонами

HCS-5314/80

Модуль ПО управления голосованием

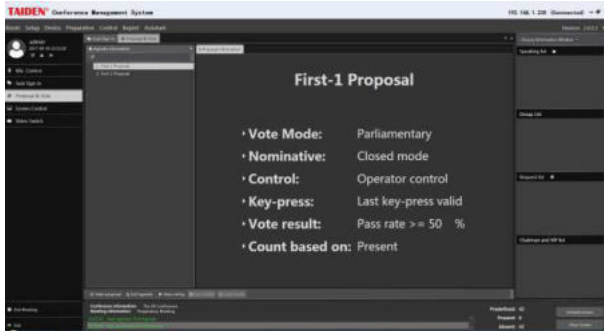

Обсуждение и голосование

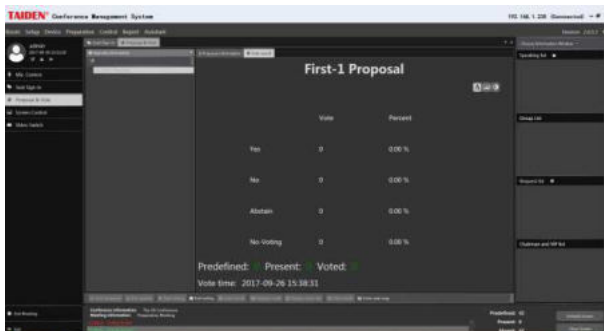

Отображение результатов голосования

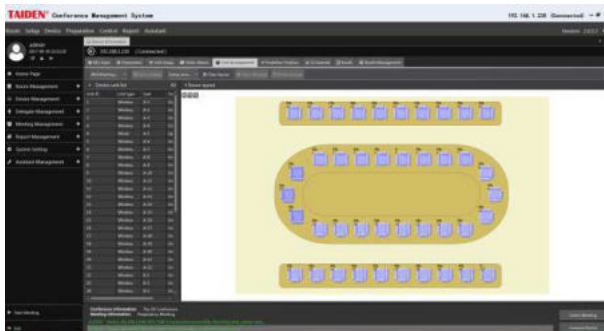

Расположение пультов

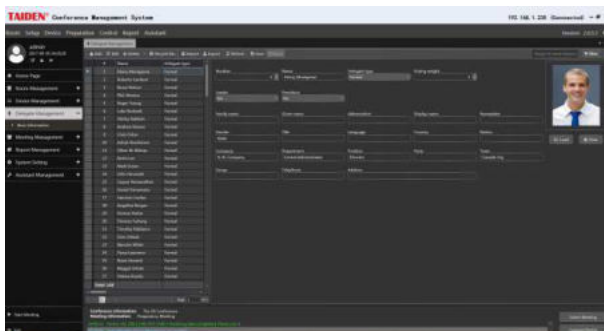

Информация о делегате

Функции

Данный модуль включает в себя модули управления голосованием, настройки расположения мест и управления пультами делегатов.

- Управление голосованием
 - ♦ Редактирование информации о конференции
 - Настройка, сохранение, добавление и удаление тем встречи до начала конференции
 - Модуль позволяет открыть интерфейс управления темами и вывести их содержание на большой экран
 - Также доступна опция печати списка тем, что позволяет использовать его в качестве раздаточных материалов
 - Модуль осуществляет доступ к системам голосования, подходящим для различного типа конференций, таким как:
 - ✧ Парламентское: YES/NO/ABSTAIN (ДА/ НЕТ/ ВОЗДЕРЖАТЬСЯ)
 - ✧ Опрос: 1/2/3/4/5
 - ✧ Ответ аудитории: --/0/+/++
 - Nominative mode (Тип голосования): открытое / тайное
 - Control modes (Режимы управления): управление оператором / запланированное голосование
 - Key-press mode (Режим окончательного варианта голосования): голосование по первому нажатию кнопки / по последнему нажатию кнопки
 - Vote result mode (Проходной режим): процент прохождения или количество, необходимое для прохождения;
 - Проходной процент основывается на подсчете результатов голосования в соответствии с количеством присутствовавших делегатов (Present), проголосовавших (Have voted), и давших ответ да или нет (Yes+No);
 - ♦ Результаты голосования отображаются на большом экране
 - ♦ Результаты представлены в доступном и понятном для пользователей виде (цифры / диаграммы)
 - ♦ Печать или сохранение результатов голосования
 - ♦ Для защиты результатов голосования перед началом процедуры необходимо авторизоваться в системе
 - ♦ **Настройка расположения мест (Seat arrangement)**

Модуль положения пультов делегата предназначен для присвоения мест делегатам и позволяет выполнить следующие действия:

 - Резервировать одно место для каждого делегата
 - Auto-arrange (Автоматическая настройка): автоматически присвоить делегату место в соответствии с номером делегата и номером посадочного места
 - Автоматически назначить места для группы делегатов. Инструмент позволяет добавлять новые группы или отдельные места
 - Очистить одно место, если того требует новый участник
 - Очистить все места, если того требует новый участник
 - ♦ Unit arrangement (Расположение пультов): назначить конференц -пультам определенное положение на схеме

в соответствии с реальной посадкой делегатов.

- Расставить пульта в соответствии с реальной посадкой
- Удалить пульт или присвоить место повторно
- Расположить пульта можно определить с помощью оператора меню
- Управлять настроенным конференц-пультов для проверки плана расположения

- Модуль **Delegate management** включает в себя два подраздела: **Delegate information** (Информация о делегате) и **Participant information** (Информация об участнике)

- ◆ **Delegate information** (Информация о делегате): создание базы данных делегата, а также последующее управление

- **Edit delegate information** (Редактирование информации о делегате): включает в себя такие параметры как номер, тип, имя, вес голоса, лидер (да или нет), член президиума (да или нет) и т.д. Каждому делегату можно присвоить индивидуальное изображение
- Быстрый поиск и фильтр результатов
- Восстановление делегатов из корзины
- Обновляемая база данных

- ◆ **Participant information** (Информация об участниках): данный пункт позволяет выбрать участвующих во встрече делегатов из базы данных

- Добавить делегатов в соответствии с выбранным фильтром (к примеру, по типу делегата или группе)
- Проверить информацию о делегатах в соответствии с выбранным фильтром (к примеру, по типу делегата или группе)

HCS-5315/80 Модуль ПО управления видео

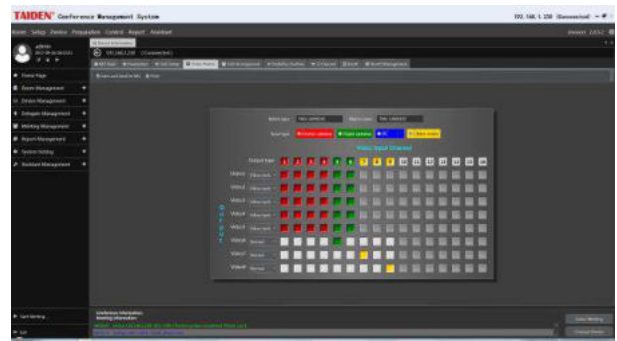

Видео матрица

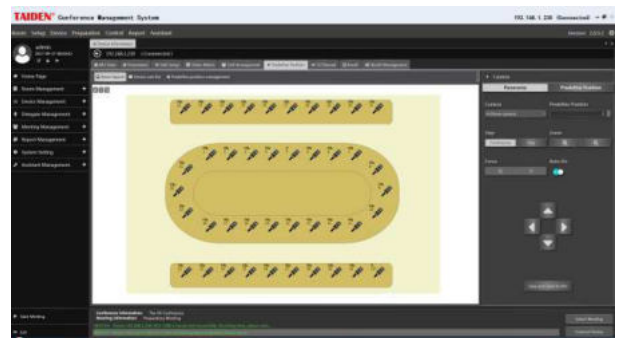

Управление камерой

Модель

HCS-5314/80.....Модуль ПО управления голосованием (включая управление пультами делегатов и голосование разных типов)

Функции

При подключении камеры и видео коммутатора данный модуль позволяет осуществлять автоматическое видео сопровождение

- **Set up video matrix** (Настройка видео матрицы): настройка входных / выходных каналов для ПК, камеры и других видео устройств в соответствии с соединениями между видео оборудование и видео коммутатором. Модуль позволяет отправить конфигурацию системы на ЦБ для синхронизации
- **Video switch** (Видео коммутатор): переключение между различными входными и выходными видео сигналами в соответствии с настройками видео матрицы
- **Camera preset** (Предустановки камеры): при совместной работе с модулем управления микрофонами данный параметр позволяет настроить положение камеры по умолчанию для каждого пульта / микрофона, а также передавать видео изображение выступающего участника на большой экран
- **Camera control** (Управление камерой): настройка панорамной съемки конференц-зала

Модель

HCS-5315/80.....Модуль ПО управления видео

HCS-5316/80

Модуль ПО синхроперевода

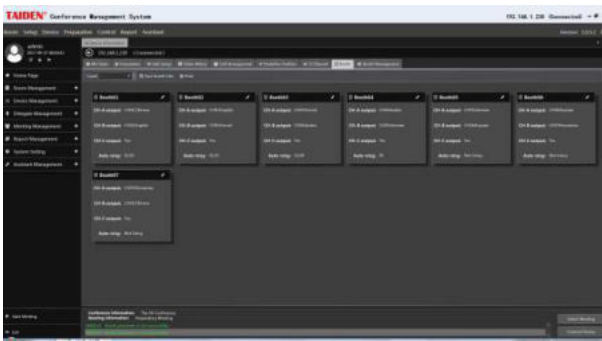

Настройка канала синхроперевода

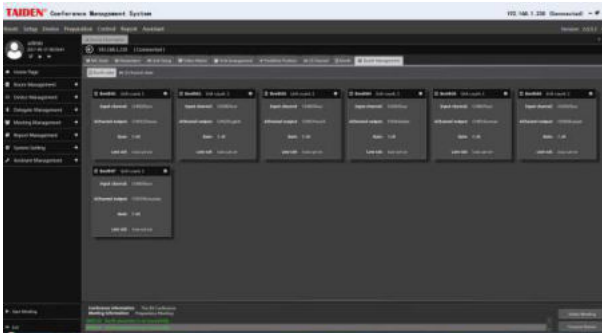

Управление кабиной

Функции

Настройка каналов синхроперевода и параметров кабин переводчика:

- **Simultaneous interpretation channel setup** (Настройка каналов синхроперевода):
 - ◆ Настройка номер канала, языка каждого канала, а также сохранение информации в базе данных
 - ◆ Настройка языка и его аббревиатуры
 - ◆ Доступна опция отправки конфигурации модуля на ЦБ для синхронизации с системой
 - ◆ Конфигурация ЦБ отображается в окне.
- Настройка кабин перевода
 - ◆ Настройка количества кабин и сохранение информации в базе данных
 - ◆ Назначить язык для каналов A/B/C каждой кабины
 - ◆ Назначить кабину последовательного перевода для каждой кабины
 - ◆ Отправить конфигурацию модуля на ЦБ для синхронизации с системой
- **Booth management** (Управление кабинками): синхронизированный контроль и сообщение между кабинками в ходе встречи, мониторинг состояния кабинки и канала синхроперевода

Модель

HCS-5316/80.....Модуль ПО синхроперевода